

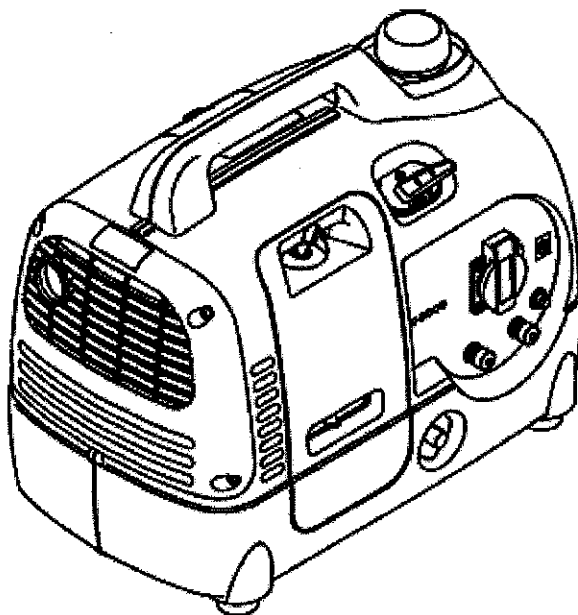

# EUROPOWER

www.EUROPOWER Generators.com

# EPS*i*1000



РУКОВОДСТВО ДЛЯ ПОЛЬЗОВАТЕЛЯ

5490 339 3010

# СОДЕРЖАНИЕ

---

|      |   |    |
|------|---|----|
| 1 .  | МЕРЫ БЕЗОПАСНОСТИ   | 2  |
| 2 .  | РАСПОЛОЖЕНИЕ ЭМБЛЕМ БЕЗОПАСНОСТИ  | 4  |
|      | Расположение таблички «УРОВЕНЬ ШУМА АГРЕГАТА» и<br>СЕ-таблички «ТЕХНИЧЕСКИЕ ДАННЫЕ» | 5  |
| 3 .  | НАИМЕНОВАНИЕ И РАСПОЛОЖЕНИЕ ДЕТАЛЕЙ   | 6  |
| 4 .  | ПРОВЕРКА АГРЕГАТА ПЕРЕД НАЧАЛОМ<br>ЕГО ЭКСПЛУАТАЦИИ                                 | 8  |
| 5 .  | ПОЛЬЗОВАНИЕ АГРЕГАТОМ   | 11 |
|      | ПУСК ДВИГАТЕЛЯ  | 13 |
|      | РАБОТА С НАГРУЗКОЙ  | 14 |
|      | ОСТАНОВКА ДВИГАТЕЛЯ   | 15 |
| 6 .  | УХОД ЗА АГРЕГАТОМ   | 16 |
| 7 .  | ВЫЯВЛЕНИЕ И УСТРАНЕНИЕ НЕИСПРАВНОСТЕЙ   | 19 |
| 8 .  | ТЕХНИЧЕСКИЕ ДАННЫЕ  | 20 |
| 9 .  | ПРИНЦИПИАЛЬНАЯ ЭЛЕКТРИЧЕСКАЯ СХЕМА  | 21 |
| 10 . | ТРАНСПОРТИРОВКА И ХРАНЕНИЕ  | 22 |

# 1. МЕРЫ БЕЗОПАСНОСТИ

---

## ПРЕДУПРЕЖДЕНИЕ!



При чрезмерном наклоне агрегата топливо может вытечь из него. Во время работы агрегата располагайте его не ближе 1м от другого оборудования и строительных конструкций.

Не допускайте детей и животных к работающему агрегату.

Для обеспечения необходимой вентиляции не используйте агрегат на песке, сухой траве, на опавших листьях и в других подобных неблагоприятных для его вентиляции условиях.

Для устойчивости агрегата устанавливайте его на ровной поверхности. Поэтому старайтесь не использовать его на крупной гальке и аналогичном нерегулярном основании. Если нет возможности использовать другое основание, примите меры для повышения устойчивости агрегата, например, установите его на щит.

Не заменяйте самостоятельно детали механизма регулировки скорости двигателя. Регулировки двигателя должны выполняться



Не вскрывайте агрегат и не производите на нём никаких работ, пока не прочтёте очень внимательно «РУКОВОДСТВО ДЛЯ ПОЛЬЗОВАТЕЛЯ».

Если что-то осталось для Вас непонятным в этом РУКОВОДСТВЕ, проконсультируйтесь с нашим авторизованным дилером



Тщательно прочитайте и поймите «РУКОВОДСТВО ДЛЯ ПОЛЬЗОВАТЕЛЯ» до начала пользования агрегатом.

Это поможет избежать возможных травм или повреждения оборудования.



Выхлопные газы двигателя содержат ядовитую окись углерода.

Никогда не допускайте работы агрегата в замкнутом пространстве.

Убедитесь в наличии надлежащей вентиляции!

Бензин очень легко воспламеняется и при определённых условиях становится взрывоопасным.

Заправляйте агрегат топливом только при остановленном двигателе

# МЕРЫ БЕЗОПАСНОСТИ

---



Не используйте агрегат под дождём или идущим снегом, не допускайте его увлажнения.



При неправильном использовании электроагрегат может вызвать поражение электрическим током.

Не обслуживайте работающий агрегат с мокрыми руками.



Используйте автомобильный бензин с октановым числом 86 или выше (расчётным октановым числом 91 или выше).

Для уменьшения отложения нагара на стенках камеры сгорания двигателя желательно применять бензин без присадок свинца.



Если Вы хотите подключить свой электроагрегат к сети здания в качестве источника аварийного или резервного электроснабжения, то это должно быть выполнено квалифицированным специалистом и в полном соответствии с требованиями действующих законов и норм.

При неправильном подсоединении ток от агрегата может попасть в электрическую сеть общего пользования и вызвать поражение работающих на ней людей, если она на время этих работ отключена от централизованного электроснабжения. Когда централизованное электроснабжение будет восстановлено, Ваш неправильно подсоединённый к сети агрегат может взорваться, загореться или вызвать возгорание сети электроснабжения здания.



При работе агрегата его глушитель сильно нагревается и остаётся в горячем состоянии ещё некоторое время после остановки двигателя.

Во избежание ожогов не касайтесь горячего глушителя.

Перед установкой агрегата на хранение внутри помещения дайте двигателю остыть.

Система отвода выхлопных газов двигателя при работе агрегата сильно нагревается и остаётся в горячем состоянии ещё некоторое время после остановки.

Во избежание ожогов обращайтесь внимание на предупреждающие эмблемы безопасности, расположенные на агрегате.

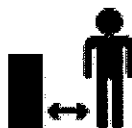

Здесь горячее место! Держитесь от него на достаточном расстоянии.

## 2. РАСПОЛОЖЕНИЕ ЭМБЛЕМ БЕЗОПАСНОСТИ

Эти эмблемы предупреждают Вас о возможных опасностях, которые могут вызвать серьезные травмы.



ОСТОРОЖНО!  
ГОРЯЧЕЕ МЕСТО!

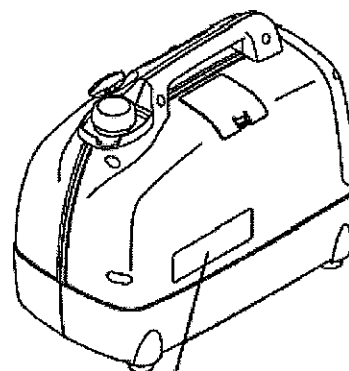
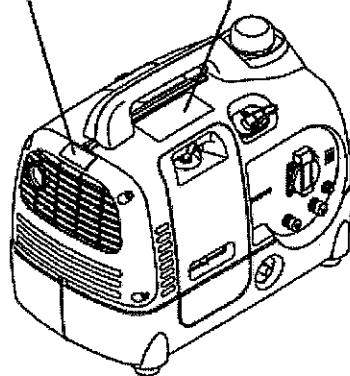
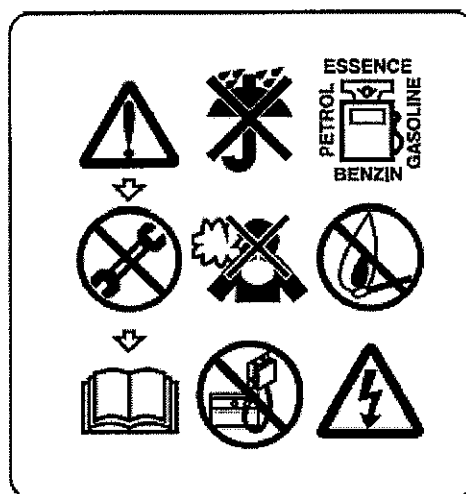

ВНИМАНИЕ!  
ОСТАНОВИ / МОТОР ПЕРЕД  
ЗАПРАВКОЙ ЕГО ТОПЛИВОМ!

- ⚠
- Ⓜ STOP THE ENGINE BEFORE REFUELING.
  - Ⓜ ARRÊTEZ LE MOTEUR AVANT DE REFAIRE LE PLEIN.
  - Ⓜ VOR AUFTANKEN MOTOR ABSTELLEN.
  - Ⓜ ARRESTARE IL MOTORE PRIMA DI FARE RIFORMIMENTO.
  - Ⓜ STOP DE MOTOR ALVORENS BIJ TE TANKEN.
  - Ⓜ PARE EL MOTOR ANTES DE REPOSTAR.
  - Ⓜ DESLIGUE O MOTOR ANTES DE ABASTECER.
  - Ⓜ ΣΤΑΜΑΤΕ ΤΗ ΜΗΧΑΝΗ ΠΡΙΝ ΤΟΝ ΑΝΕΦΟΔΙΣΜΟ ΜΕ ΚΑΥΣΙΜΟ.
  - Ⓜ STÁNG AV MOTORN FÖRE BRÄNSLEPÁFYLLNING.
  - Ⓜ STOP MOTOREN FÖR BRÄNSTOPPÁFYLLNING.
  - Ⓜ SLÁ AV MOTOREN FÖR PÁFYLLING.
  - Ⓜ SAMMUTA MOOTTORI ENNEN TANKKAUSTA.

# Расположение таблички «УРОВЕНЬ ШУМА АГРЕГАТА» и СЕ-таблички «ТЕХНИЧЕСКИЕ ДААННЫЕ»

---

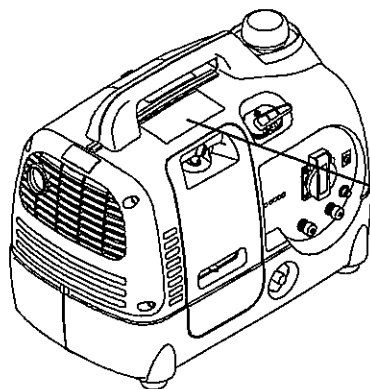

СЕ-ТАБЛИЧКА  
«ТЕХНИЧЕСКИЕ  
ДААННЫЕ»

|  |               |                  |
|--|---------------|------------------|
| <b>CE</b>  |               | <b>EPSi 1000</b> |
| INVERTER GENERATOR   |               | MADE IN JAPAN    |
| with HONDA GX150 ENGINE                                    |               |                  |
| EUROPOWER Generators Belgium, an ISO9001 certified company |               |                  |
| <b>AC</b>  | kVA           | 1.0              |
|  | VOLTAGE       | 230V             |
|  | FREQUENCY     | 50Hz             |
|  | RATED CURRENT | 3.9A             |
|  | RATED POWER   | 0.9kW            |
|  | POWER FACTOR  | 1.0              |
|  | RPM           | 5800             |
| <b>DC</b>  | VOLTAGE       | 12V              |
|  | CURRENT       | 8.3A             |
| ISO 8528-8   | WEIGHT        | 14kg             |
| QUALITY CLASS G1   | YEAR          | 2004             |

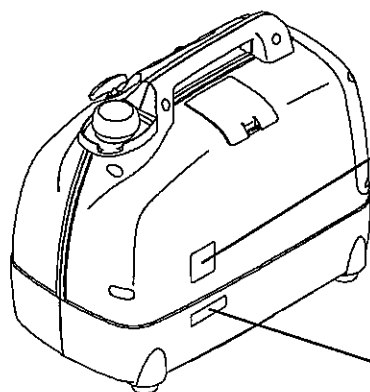

ТАБЛИЧКА  
«УРОВЕНЬ ШУМА АГРЕГАТА»

СЕРИЙНЫЙ НОМЕР АГРЕГАТА

# 3. НАИМЕНОВАНИЕ И РАСПОЛОЖЕНИЕ ДЕТАЛЕЙ

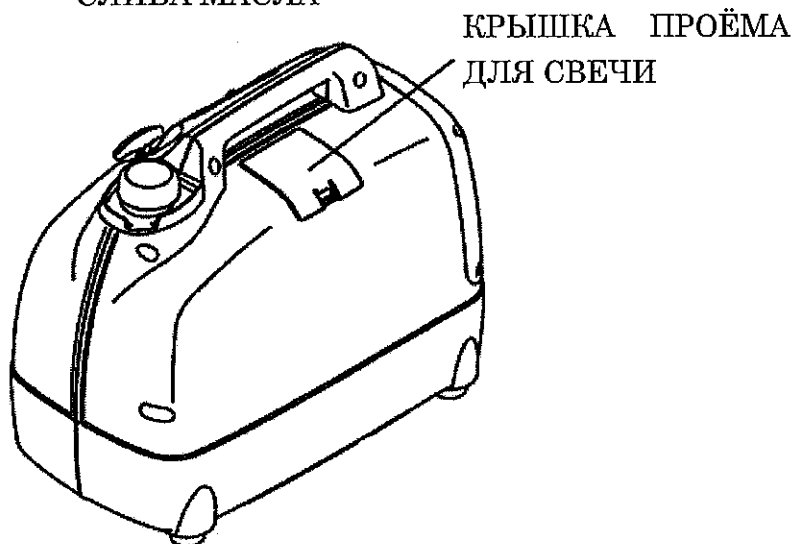

# НАИМЕНОВАНИЕ И РАСПОЛОЖЕНИЕ ДЕТАЛЕЙ

## ПАНЕЛЬ КОНТРОЛЯ И УПРАВЛЕНИЯ

Тип G

КОНТРОЛЬНАЯ ЛАМПА  
НОРМАЛЬНОЙ РАБОТЫ  
АГРЕГАТА

КОНТРОЛЬНАЯ ЛАМПА  
ИНДИКАЦИИ 50%  
НАГРУЗКИ

ЛАМПА  
ИНДИКАЦИИ  
ПОЛНОЙ НАГРУЗКИ

ЛАМПА ИНДИКАЦИИ  
ПЕРЕГРУЗКИ

ЛАМПА КОНТРОЛЯ  
УРОВНЯ МАСЛА

РОЗЕТКИ  
ПЕРЕМЕННОГО ТОКА

ПРОБКА  
ГОРЛОВИНЫ  
ДЛЯ ЗАЛИВКИ  
МАСЛА С  
МЕРНЫМ  
СТЕРЖНЕМ

ПРЕДОХРАНИТЕЛЬ -  
РАЗМЫКАТЕЛЬ КОНТУРА  
ПОСТОЯННОГО ТОКА

КЛЕММЫ  
ПОСТОЯННОГО  
ТОКА

Тип B

РОЗЕТКИ  
ПЕРЕМЕННОГО ТОКА

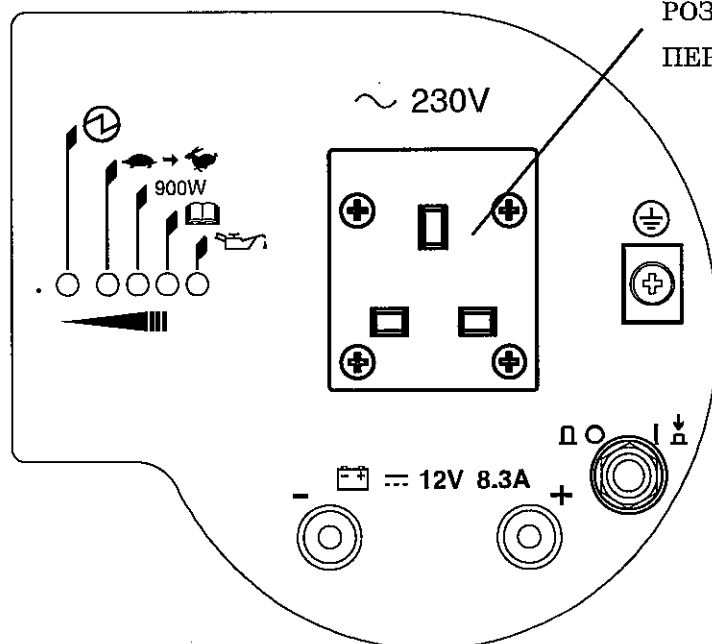



# 4. ПРОВЕРКА АГРЕГАТА ПЕРЕД НАЧАЛОМ ЕГО ЭКСПЛУАТАЦИИ

## ВНИМАНИЕ!

Производите проверку агрегата на горизонтальной поверхности при неработающем двигателе

### 1. Проверьте уровень масла в двигателе.

При помощи отвёртки откройте съёмную крышку для ухода за агрегатом. Вывинтите пробку для заливки масла, вставьте её обратно, но не закручивайте и проверьте по стержню уровень масла. Если уровень масла ниже конца мерного стержня, долейте моторное масло рекомендуемого сорта и вязкости до кромки отверстия маслозаливной горловины.

Вязкость масла для двигателя принимайте в соответствии с ожидаемой средней температурой в предстоящий период эксплуатации.

Вязкость масла по шкале SAE

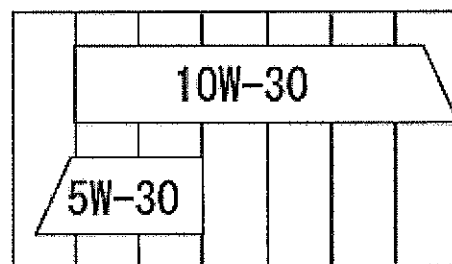

-30 -20 -10 0 10 20 30 40

Ожидаемая средняя температура среды в предстоящий период эксплуатации, град. С

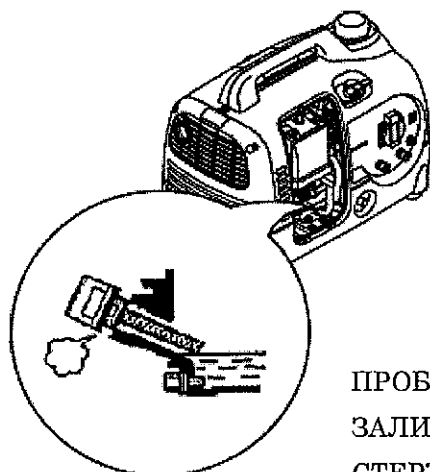

ПРОБКА ГОРЛОВИНЫ ДЛЯ ЗАЛИВКИ МАСЛА С МЕРНЫМ СТЕРЖНЕМ



МАКСИМАЛЬНЫЙ УРОВЕНЬ

ЁМКОСТЬ МАСЛЯНОГО КАРТЕРА 0.25л

## ПРЕДУПРЕЖДЕНИЕ!

Работа двигателя с недостаточным уровнем масла может привести к его серьёзным повреждениям!

## ЗАМЕЧАНИЕ

Система контроля уровня масла автоматически остановит двигатель прежде, чем этот уровень опустится ниже допустимого предела.

Тем не менее, чтобы избежать неожиданной остановки агрегата и связанных с этим неудобств, рекомендуется регулярно проверять уровень масла визуально по мерному стержню.

# ПРОВЕРКА АГРЕГАТА ПЕРЕД НАЧАЛОМ ЕГО ЭКСПЛУАТАЦИИ

---

## 2. Проверьте уровень топлива в баке

Используйте автомобильный бензин. Если топливный бак не полон, залейте в него бензин до уровня, показанного на рисунке. Никогда не применяйте загрязнённый бензин или его смесь с моторным маслом. Не допускайте попадания пыли, грязи, воды в топливный бак. После заправки тщательно и плотно завинтите крышку топливного бака.

МЕТКА МАКСИМАЛЬНОГО УРОВНЯ ТОПЛИВА



## ПРЕДУПРЕЖДЕНИЕ!

Бензин очень легко воспламеняется и при определённых условиях становится взрывоопасным.

Заправляйте агрегат топливом только при остановленном двигателе и в хорошо вентилируемом помещении.

Не курите, не пользуйтесь открытым огнём и не допускайте появления любых искр при заправке агрегата топливом и вблизи мест хранения бензина.

Не переполняйте топливный бак – уровень бензина не должен быть выше метки максимального уровня топлива. Удостоверьтесь, что после заправки крышка бака хорошо закрыта.

Не проливайте топливо при заправке агрегата. Пролитый бензин или его пары могут воспламениться. Если топливо всё же пролилось – досуха вытрите поверхность перед пуском двигателя.

Избегайте часто повторяющегося или продолжительного контакта топлива с Вашей кожей или вдыхания паров бензина.

**НЕ ДОПУСКАЙТЕ ДЕТЕЙ К БЕНЗИНУ!**

# ПРОВЕРКА АГРЕГАТА ПЕРЕД НАЧАЛОМ ЕГО ЭКСПЛУАТАЦИИ

---

## Бензины, содержащие спирт

Если Вы решите использовать бензин с добавкой спирта, убедитесь, что его октановое число не ниже, чем предписано EUROPOWER. Существует два сорта такого бензина: один содержит этанол, а другой метанол. Не применяйте бензин, содержащий более 10% этанола. Не применяйте бензин, с метанолом (метилом или древесным спиртом), если в нём не содержатся также ингибиторы коррозии и сопутствующие растворители для метанола. Никогда не применяйте бензин с содержанием метанола выше 5%, даже если в нём есть ингибиторы коррозии и сопутствующие растворители.

## ЗАМЕЧАНИЕ

Повреждение системы снабжения топливом или ухудшение работы агрегата из-за применения бензинов с добавкой спирта не подпадает под действие гарантии! EUROPOWER не может разрешить использование бензина с добавкой метанола, поскольку свидетельства о его безвредности для двигателя пока недостаточны.

Перед покупкой бензина в незнакомом месте постарайтесь выяснить, не содержит ли этот бензин добавки спирта. Если содержит, потребуйте подтверждения вида и процентного содержания спирта

Если Вы заметите какие-либо неблагоприятные признаки в работе двигателя при использовании купленного Вами бензина, который содержит или, по Вашему мнению, может содержать добавку спирта, перейдите на использование бензина, который, как Вы уверены, спирта не содержит.

## 3. Проверьте состояние воздушного фильтра

Проверьте элемент воздушного фильтра, чтобы быть уверенным в его чистоте и исправности.

При необходимости очистите элемент или замените его (см. стр. 17).

## ОСТОРОЖНО!

Никогда не допускайте работы двигателя без воздушного фильтра. Это приведёт к быстрому истиранию деталей мотора от частиц пыли и грязи, которые могут засасываться в него через карбюратор.

## 5. ПОЛЬЗОВАНИЕ АГРЕГАТОМ

---

### ПРЕДУПРЕЖДЕНИЕ!

Во время работы агрегата не снимайте с него крышку для ухода за агрегатом, крышку отверстия для слива масла и пробку горловины для заливки масла. Во избежание поражения электрическим током работающий агрегат должен быть заземлён. Для этого соедините клемму заземления агрегата толстым проводом с внешним устройством заземления.

### ОСТОРОЖНО!

Не превышайте допускаемую мощность агрегата. При этом надо учитывать общую мощность подключённых потребителей энергии. (Моторы подключаемого оборудования обычно требуют при их пуске большей мощности, чем их номинальная мощность в ваттах.)

Не превышайте предельную силу тока, установленную для каждой розетки.

Не присоединяйте агрегат к электросети здания. Это может повредить генератор агрегата или электроприборы в доме

Не соединяйте несколько электрогенераторов параллельно.

Если для присоединения Вашего оборудования требуются удлинительные провода, используйте гибкий кабель в плотной резиновой изоляции (по стандарту IEC245 или равноценного качества).

Предельная допустимая длина удлинительных проводов равна 60м для кабелей сечением 1,5 кв.мм и 100м для кабелей сечением 2,5кв.мм.

Длинные удлинительные провода снижают полезную мощность агрегата из-за увеличения электрического сопротивления сети.

Держите агрегат в отдалении от других электрических кабелей и проводов, например, электросети общего пользования.

### ЭКСПЛУАТАЦИЯ АГРЕГАТА НА БОЛЬШИХ ВЫСОТАХ

### ИЛИ В УСЛОВИЯХ ПОВЫШЕННЫХ ТЕМПЕРАТУР

Полезная мощность агрегата снижается, а расход топлива растёт.

# ПОЛЬЗОВАНИЕ АГРЕГАТОМ

---

## СИСТЕМА КОНТРОЛЯ УРОВНЯ МАСЛА

Система контроля за уровнем масла предназначена для предупреждения повреждения двигателя агрегата при недопустимо малом объёме масла в картере. Прежде, чем уровень масла упадёт ниже безопасного предела, эта система должна автоматически остановить двигатель. При этом выключатель зажигания двигателя останется в положении (выключатель зажигания остаётся в положении ВКЛЮЧЕНО "Г"). Если двигатель автоматически остановился из-за недопустимого снижения уровня масла, то при попытке последующего пуска двигателя стартером он не будет запускаться, а на панели контроля и управления агрегата как указание на недостаточность уровня масла будет гореть красная индикаторная лампа контроля уровня масла. Для восстановления нормальной работы агрегата достаточно долить масло до требуемого уровня.

## ОСТОРОЖНО!

Никогда не допускайте работы двигателя без воздушного фильтра. Это приведёт к быстрому истиранию деталей мотора от частиц пыли и грязи, которые могут засасываться в него через карбюратор.

## ИНДИКАТОРНЫЕ ЛАМПЫ КОНТРОЛЯ

### ВЕЛИЧИНЫ НАГРУЗКИ

Контрольная лампа нормальной работы агрегата загорается, как только двигатель запущен.

Контрольные лампы индикации 680W и 900W нагрузки загорятся, когда подсоединённая электрическая нагрузка достигает соответствующей величины.

В случае перегрузки электросети контрольная лампа индикации перегрузки загорается немедленно и через 20 секунд напряжение на контактах розеток автоматически отключится.

# ПОЛЬЗОВАНИЕ АГРЕГАТОМ

---

## ПУСК ДВИГАТЕЛЯ

1. На крышке топливного бака поверните рычажок вентиляции топливного бака по часовой стрелке до упора в положение ON – «ОТКРЫТА».

РЫЧАЖОК ВЕНТИЛЯЦИИ  
ТОПЛИВНОГО БАКА НА ЕГО

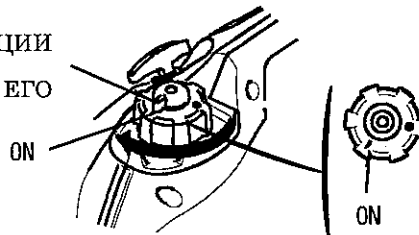

1. Истановите выключатель зажигания в положение ВКЛЮЧЕНО ("I") и переведите ручку управления воздушной заслонкой в положение ЗАКРЫТО ("CLOSE").



# ПОЛЬЗОВАНИЕ АГРЕГАТОМ

## РАБОТА С НАГРУЗКОЙ ПЕРЕМЕННЫЙ ТОК

1. Убедитесь, что контрольная лампа нормальной работы агрегата "Ⓢ" горит.

2. Подключите нагрузку к розеткам.

3. Перегрузка в положении "↔" (при превышении мощности 680Вт)

В случае перегрузки в положении "↔" немедленно загорается контрольная лампа

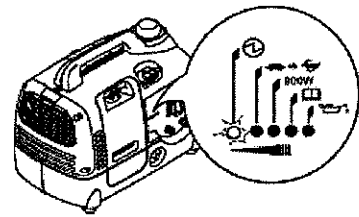

индикации 50% нагрузки "↔→↔". При этом необходимо отключить нагрузку или остановить её работу и перевести рычаг управления агрегатом в положение "↔".

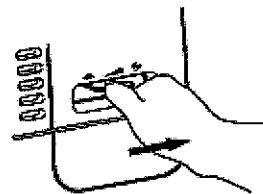
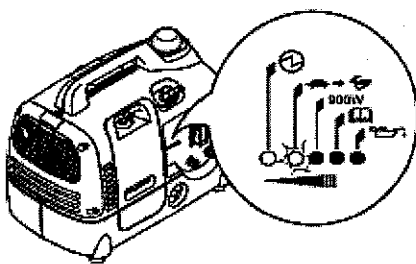

4. Перегрузка (при превышении мощности 1000Вт)

В случае перегрузки немедленно загорается контрольная лампа индикации перегрузки "Ⓢ", и через 20 секунд напряжение на контактах розеток автоматически отключится.

Остановите агрегат, проверьте и устраните причину перегрузки. Выждите 30 секунд и запустите двигатель снова.

## ПОСТОЯННЫЙ ТОК

**ЗАМЕЧАНИЕ:**Выход постоянного тока может

использоваться только для зарядки аккумуляторов автомобильного типа напряжением 12В.

1. Перед подключением убедитесь, что двигатель работает!

2. Подключите зарядные провода сначала к клеммам аккумулятора и только уже потом – к клеммам постоянного тока на панели контроля и управления агрегата. Положительный полюс батареи соедините с клеммой «+» агрегата, а отрицательный полюс – с клеммой «-».

3. Установите выключатель зажигания в положение ВКЛЮЧЕНО ("I") и запустите агрегат.

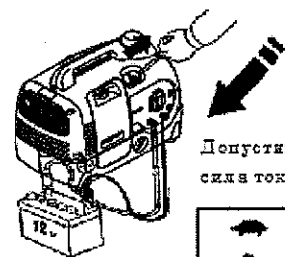
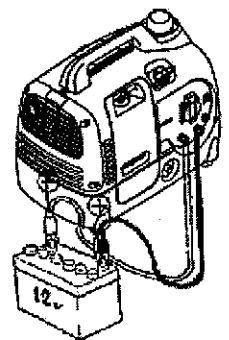

Допустимая сила тока зарядки – до

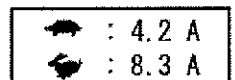

# ПОЛЬЗОВАНИЕ АГРЕГАТОМ

## ПРЕДУПРЕЖДЕНИЕ!

При зарядке аккумулятора выделяются взрывоопасные газы – поэтому не пользуйтесь открытым огнём, не курите и не вызывайте искр вблизи заряжаемой батареи. Во время зарядки обеспечьте хорошую вентиляцию.

В батарее находится электролит – разбавленная серная кислота. Попадание её на кожу или в глаза вызывает серьёзные ожоги. Перед зарядкой аккумулятора наденьте защитную одежду и защитите лицо щитком.

- Если электролит попал Вам на кожу – немедленно промойте это место большим количеством воды.
- Если электролит попал на глаза – немедленно промойте большим количеством воды в течение 15 минут и обратитесь к врачу.

Электролит ядовит.

- Если он попал внутрь, выпейте сначала большое количество воды или молока, а потом запейте жидким растительным маслом или эмульсией порошка магнезии в воде (или молоке) и обратитесь к врачу.

**НЕ ДОПУСКАЙТЕ ДЕТЕЙ К АККУМУЛЯТОРУ И ЭЛЕКТРОЛИТУ!**

## ОСТОРОЖНО!

Не пытайтесь запускать двигатель автомобиля от аккумулятора, который ещё подключён к Вашему агрегату. Генератор агрегата может быть при этом повреждён. Соедините положительную клемму аккумулятора с положительной клеммой постоянного тока на панели агрегата. Будьте внимательны и не перепутайте полярность зарядных проводов – это может привести к серьёзным повреждениям генератора/или аккумулятора.

## ПОЛЬЗОВАНИЕ ОДНОВРЕМЕННО ПЕРЕМЕННЫМ И ПОСТОЯННЫМ ТОКОМ

Ваш агрегат допускает одновременное подключение к нему потребителей и переменного и постоянного тока. При этом мощность его несколько снизится, а расход топлива возрастёт.

| ТОЛЬКО ПЕРЕМЕННЫЙ ТОК                    | ПЕРЕМЕННЫЙ И ПОСТОЯННЫЙ ТОК  | ОДНОВРЕМЕННО |
|--|--|--------------|
| мощность подключаемой нагрузки до 900 Вт | переменный ток с мощностью нагрузки до 800 Вт + постоянный ток силой до 8.3А |              |

## ОСТАНОВКА ДВИГАТЕЛЯ

1. Отсоедините электрическую нагрузку от агрегата.
  2. Установите выключатель зажигания в положение **ВЫКЛЮЧЕНО** ("0").
- Для аварийной остановки агрегата установите выключатель зажигания в положение **ВЫКЛЮЧЕНО** ("0").

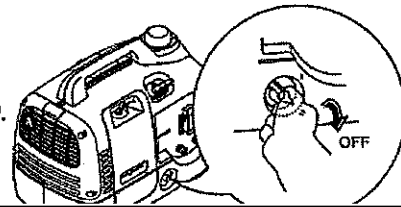



## 6. УХОД ЗА АГРЕГАТОМ

Для поддержания Вашего агрегата в наилучшем эксплуатационном состоянии регулярно выполняйте работы по проверке состояния и регулировке отдельных элементов двигателя, замене расходных деталей и материалов согласно Графику.

### ПРЕДУПРЕЖДЕНИЕ!

Прежде, чем Вы начнёте проводить какие-либо работы по уходу за агрегатом - остановите двигатель!

Если двигатель должен продолжать работать – обеспечьте надёжную вентиляцию помещения, т.к. выхлопные газы содержат ядовитую окись углерода («угарный газ»).

### ГРАФИК РАБОТ ПО УХОДУ ЗА АГРЕГАТОМ

| В колонках: Сроки ухода<br>В строках: Работы по уходу, выполняемые в начале каждого указанного периода времени или по отработке указанного количества рабочих часов – какой срок наступит раньше |  | Каждый рабочий день                          | Первый месяц или 10 отработанных часов | Каждые 3 месяца или 25 отработанных часов | Каждые 6 месяцев или 50 отработанных часов | Каждый год или 100 отработанных часов | Каждые 2 года или 300 отработанных часов |
|--|--|--|--|---|--|---------------------------------------|--|
| Система смазки   | Проверить уровень масла                                      | •  |  |   |  |                                       |  |
|  | Заменить масло   |  | •                                      |   | •  |                                       |  |
| Воздушный фильтр   | Проверить состояние  | •  |  |   |  |                                       |  |
|  | Очистить   |  |  | •*  |  |                                       |  |
| Свеча зажигания  | Проверить, очистить и отрегулировать зазор между электродами |  |  |   |  | •                                     |  |
|  | Заменить свечу   |  |  |   |  |                                       | •  |
| Проверить и отрегулировать зазор в клапанах  |  | Один раз в год - свяжитесь с Вашим дилером.. |  |   |  |                                       |  |
| Топливный фильтр   |  | Один раз в год - свяжитесь с Вашим дилером   |  |   |  |                                       |  |
| * УКАЗАНИЕ : при работе в пыльных условиях уход за фильтром производите чаще!  |  |  |  |   |  |                                       |  |

# УХОД ЗА АГРЕГАТОМ

## 1. УХОД ЗА ВОЗДУШНЫМ ФИЛЬТРОМ

1. При помощи отвёртки или монеты откройте съёмную крышку для ухода за агрегатом.
2. Снимите крышку воздушного фильтра.
3. Осмотрите губчатый очищающий элемент фильтра и при необходимости промойте его в тёплой мыльной воде. Выжмите его для удаления влаги!

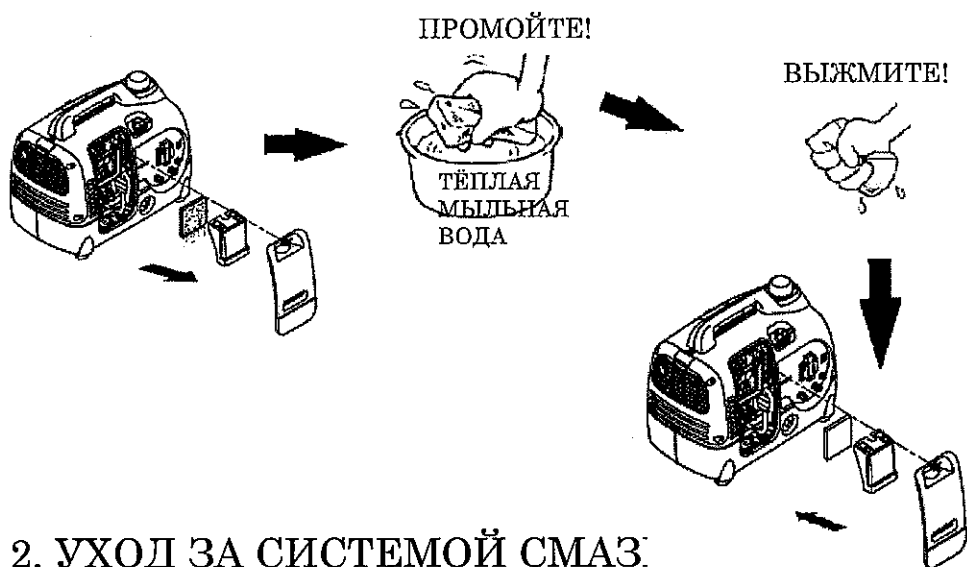
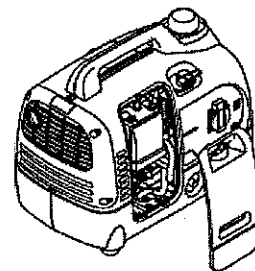

## 2. УХОД ЗА СИСТЕМОЙ СМАЗ

1. Проверка уровня масла в картере двигателя (см. стр. 8).

### 2. Замена масла в двигателе.

1. Снимите съёмную крышку для ухода за агрегатом и крышку отверстия для слива масла.
2. Вывинтите пробку для заливки масла и пробку отверстия для слива масла.
3. Слейте масло, пока двигатель ещё тёплый.
4. Завинтите обратно пробку для слива масла и проверьте плотность крепления.
5. Залейте рекомендуемое количество масла и проверьте его уровень (см. стр. 8). Завинтите обратно пробку горловины для заливки масла.
6. Установите на место крышку отверстия для слива масла и съёмную крышку для ухода за агрегатом.

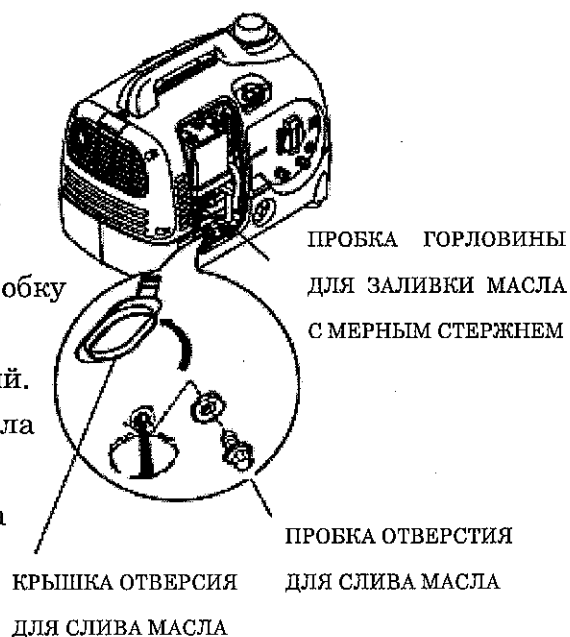

# УХОД ЗА АГРЕГАТОМ

## 3. УХОД ЗА СВЕЧАМИ

РЕКОМЕНДУЮТСЯ СВЕЧИ ТИПА

NGK : CR4HSB

DENSO : U14FSR-UB

СВЕЧНОЙ КЛЮЧ

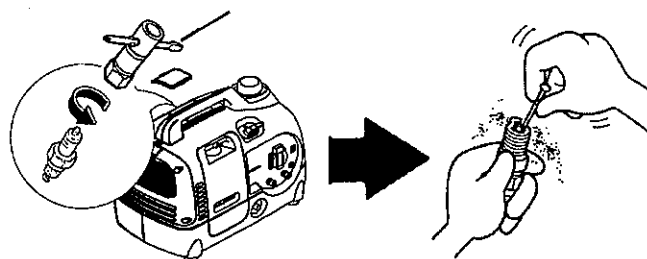

ВЫВИНТИТЕ

ОЧИСТИТЕ ИЛИ  
ЗАМЕНИТЕ

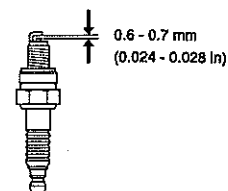

ПРОВЕРЬТЕ И  
ОТРЕГУЛИРУЙТЕ

## 7.ВЫЯВЛЕНИЕ И УСТРАНЕНИЕ

### НЕИСПРАВНОСТЕЙ

ДВИГАТЕЛЬ НЕ ЗАВОДИТСЯ

ПРОВЕРЬТЕ  
НАЛИЧИЕ  
ТОПЛИВА!

ПРОВЕРЬТЕ  
УРОВЕНЬ  
МАСЛА!

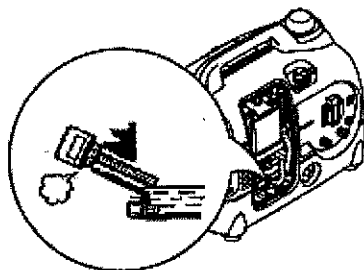
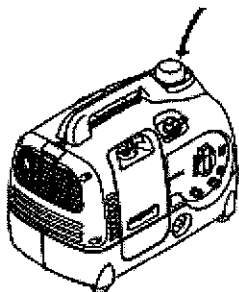

ПРОВЕРЬТЕ СВЕЧУ!

- 1.Вывинтите свечу и воткните её контакт в колпачок свечи.
- 2.Вставьте свечной ключ в



НЕТ НАПРЯЖЕНИЯ

ПРОВЕРЬТЕ

1. Если горит контрольная лампа индикации перегрузки

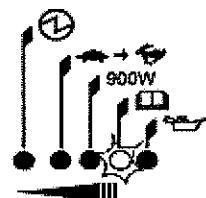

2. Остановите двигатель

Проверьте

## 8. ТЕХНИЧЕСКИЕ ДАННЫЕ



### РАЗМЕРЫ И ВЕС

|                                       |                 |
|---------------------------------------|-----------------|
| Модель                                | EPsi1000        |
| Длина x ширина x высота, мм           | 465 x 265 x 380 |
| Вес (сухой - без масла и топлива), кг | 14              |





### Два уровня мощности

|   |                                      |
|---|--------------------------------------|
| «  » - положение | Тихая работа : до 680Вт              |
| «  » - положение | Полная мощность : максимально 1000Вт |

### ДВИГАТЕЛЬ

|                                   |   |      |
|-----------------------------------|---|------|
| Изготовитель                      | HONDA   |      |
| Модель                            | GXH50   |      |
| Тип двигателя                     | Четырёхтактный бензиновый с воздушным охлаждением и верхним расположением распределительного вала |      |
| Рабочий объём цилиндра, куб.см    | 49 cc   |      |
| Ёмкость масляного картера, куб.см | 250 cc  |      |
| Ёмкость топливного бака, л        | 3.8 L   |      |
| Типы свечей                       | NGK: CR4HSB или DENSO: U14FSR-UB  |      |
| Скорость вращения, об/мин         |                | 4100 |
|                                   |                | 5800 |

### ГЕНЕРАТОР

|   |                                       |   |      |  |
|---|---------------------------------------|---|------|--|
| Модель  |                                       | INVERTER 1.0 kVA  |      |  |
| Тип   |                                       | G   | B    |  |
| Выход перемен   | Номинальное напряжение, В             | 230   |      |  |
|   | Номинальная частота тока, Гц          | 50  |      |  |
|   | Номинальная максимальная сила тока, А |  | 2.95 |  |
|   |                                       |  | 3.9  |  |
|   | Номинальная выходная мощность, Вт     |  | 680  |  |
|  |                                       | 900   |      |  |

# 9. ПРИНЦИПИАЛЬНАЯ ЭЛЕКТРИЧЕСКАЯ СХЕМА

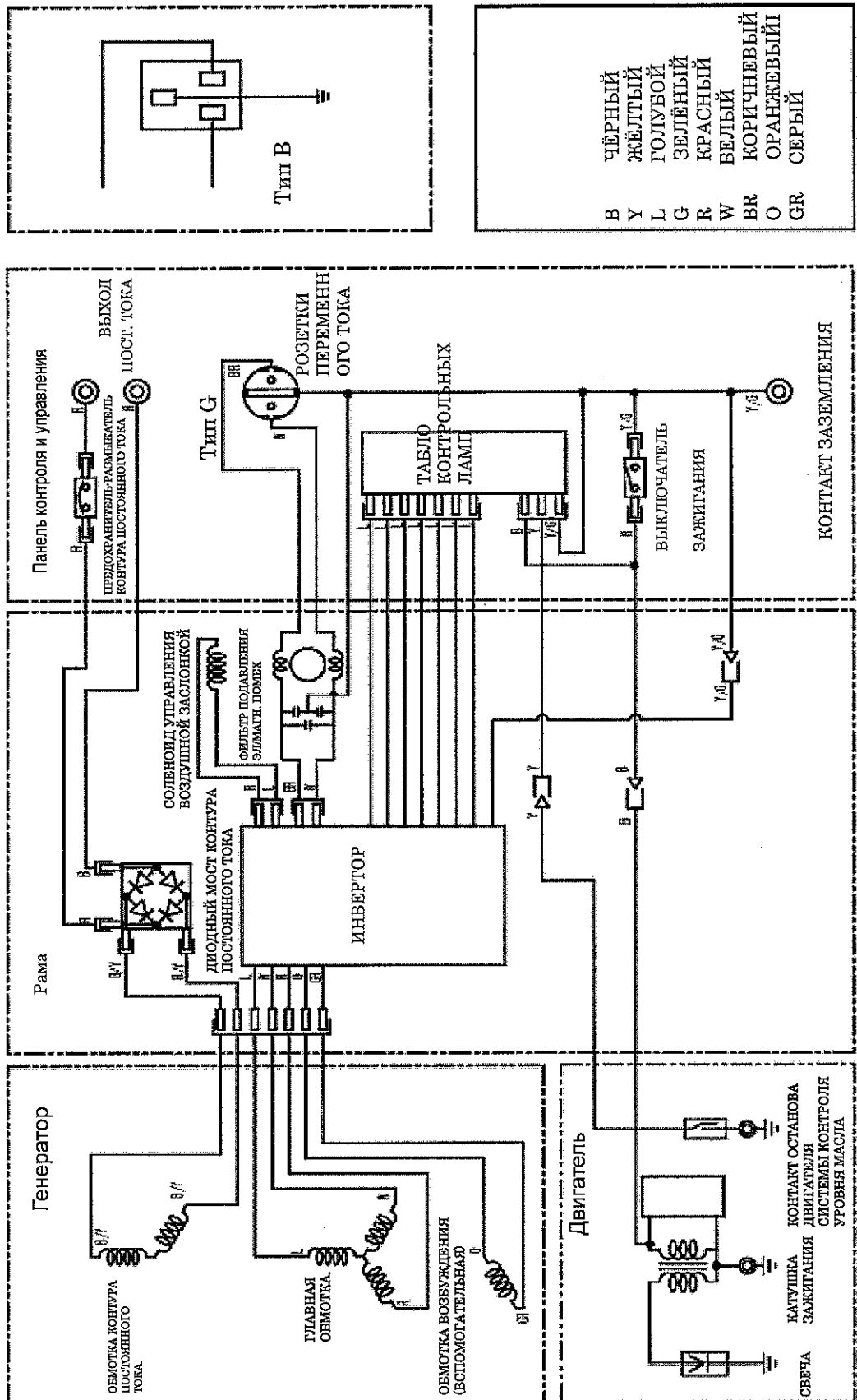

## 10. ТРАНСПОРТИРОВКА И ХРАНЕНИЕ

---

Чтобы во время транспортировки или хранения топливо не вылилось, надёжно закрепите агрегат в его нормальном рабочем вертикальном положении, а выключатель зажигания установите в положение «OFF–ВЫКЛЮЧЕН» (положение "0").

### **ПРЕДУПРЕЖДЕНИЕ!**

При перевозке агрегата:

Не переполняйте бак бензином – в заливной горловине не должно быть видно топлива.

Не пользуйтесь агрегатом внутри закрытого транспортного средства. Выньте его из машины и используйте в хорошо вентилируемом месте.

При размещении агрегата в транспортном средстве избегайте мест, подверженных прямым солнечным лучам. Если агрегат оставить на много часов в замкнутом нагретом кузове, это может привести к испарению бензина и опасности взрыва.

Избегайте длительных поездок по плохим дорогам с агрегатом на борту.

Если это необходимо, слейте заранее топливо из бака.

### **Перед постановкой агрегата на длительное хранение:**

1. Убедитесь, что намеченное для хранения место не слишком влажное и пыльное.
2. Слейте топливо
  - а). Слейте весь бензин из бака в подходящую ёмкость.
  - б). Переведите выключатель зажигания в положение ВКЛЮЧЕНО ("I"), ослабьте на карбюраторе винт для слива топлива и слейте топливо в подходящую ёмкость.
  - в). Не завинчивая сливную пробку карбюратора, снимите колпачок со свечи и вытяните шнур стартера 3 – 4 раза, чтобы освободить бензонасос от топлива.
  - г). Установите выключатель зажигания в положение ВЫКЛЮЧЕНО ("0") и плотно завинтите сливной винт топлива на карбюраторе.
  - д). Снова наденьте колпачок на контакт свечи.

### **ПРЕДУПРЕЖДЕНИЕ!**

Бензин очень легко воспламеняется и при определённых условиях становится взрывоопасным.

Не курите, не пользуйтесь открытым огнём и не допускайте появления искр при работе с бензином.

# ТРАНСПОРТИРОВКА И ХРАНЕНИЕ

---

3. Замените масло в двигателе.
4. Вывинтите свечу и залейте в отверстие цилиндра чайную ложку чистого моторного масла. Проверните мотор несколько раз стартером, чтобы масло распространилось по стенкам цилиндра. Плотно завинтите свечу.
5. Медленно потяните за ручку стартера, пока не почувствуете сопротивления двигателя. Остановитесь в этом положении, когда мотор находится в начале такта сжатия, и его впускной и выпускной клапаны закрыты. При хранении агрегата в таком положении опасность развития коррозии внутри цилиндра наименьшая.

## РУКОВОДСТВО ДЛЯ ПОЛЬЗОВАТЕЛЯ

### ЭЛЕКТРОАГРЕГАТОМ EPSi1000 Версия 0 Русский

ЕВРОПАУЭРГЕНЕРАТОРС БВБА  
ИНДУСТРИАЛ ЗОНЕ 1019  
В-3850 НИУВЕРКЕРКЕН  
БЕЛЬГИЯ

Телефон :+32 11 586161

Факс :+32 11 500000

Е-мейл :[info@europowergenerators.com](mailto:info@europowergenerators.com)

Веб-сайт :[www.europowergenerators.com](http://www.europowergenerators.com)