



DE	Achillessehnen-Massagegerät Gebrauchsanweisung	2	IT	Apparecchio per massaggi per il tendine d'Achille Istruzioni per l'uso	38
EN	Achilles tendon massager Instruction for Use	11	TR	Aşil tendonu masaj cihazı Kullanım kılavuzu	47
FR	Appareil de massage du tendon d'Achille Mode d'emploi.....	20	RU	Прибор для массажа ахиллова сухожилия Инструкция по применению.....	56
ES	Aparato de masaje del tendón de Aquiles Instrucciones de uso	29	PL	Urządzenie do masażu ścięgna Achillesa Instrukcja obsługi.....	65

Inhalt

1. Zum Kennenlernen	3	6. Anwendung	7
2. Bestimmungsgemäßer Gebrauch	3	7. Reinigung und Aufbewahrung	9
3. Sicherheitshinweise	4	8. Was tun bei Problemen?	9
4. Gerätebeschreibung	6	9. Technische Daten	10
5. Inbetriebnahme	6	10. Garantie/Service	10



Lesen Sie diese Gebrauchsanweisung sorgfältig durch, bewahren Sie sie für den späteren Gebrauch auf, machen Sie sie anderen Benutzern zugänglich und beachten Sie die Hinweise.

Sehr geehrte Kundin, sehr geehrter Kunde,

wir freuen uns, dass Sie sich für ein Produkt unseres Sortimentes entschieden haben. Unser Name steht für hochwertige und eingehend geprüfte Qualitätsprodukte aus den Bereichen Wärme, Gewicht, Blutdruck, Körpertemperatur, Puls, Sanfte Therapie, Massage, Beauty, Baby und Luft.

Mit freundlicher Empfehlung
Ihr Beurer-Team

Lieferumfang

- Achillomed®
- Netzteil
- Diese Gebrauchsanweisung









WARNUNG

- Das Gerät ist nur für den Einsatz im häuslichen/privaten Umfeld bestimmt, nicht im gewerblichen Bereich.
- Dieses Gerät kann von Kindern ab 8 Jahren und darüber sowie von Personen mit verringerten physischen sensorischen oder mentalen Fähigkeiten oder Mangel an Erfahrung und Wissen benutzt werden, wenn sie beaufsichtigt oder bezüglich des sicheren Gebrauchs des Gerätes unterwiesen wurden und die daraus resultierenden Gefahren verstehen.
- Kinder dürfen nicht mit dem Gerät spielen.
- Reinigungs- und Benutzer-Wartung dürfen nicht von Kindern ohne Beaufsichtigung durchgeführt werden.
- Wenn die Netzanschlussleitung dieses Geräts beschädigt wird, muss sie entsorgt werden. Ist sie nicht abnehmbar, muss das Gerät entsorgt werden.

Zeichenerklärung

Folgende Symbole werden in der Gebrauchsanweisung und auf dem Typenschild verwendet:

	WARNUNG	Warnhinweis auf Verletzungsgefahren oder Gefahren für Ihre Gesundheit.
	ACHTUNG	Sicherheitshinweis auf mögliche Schäden an Gerät/Zubehör.
	Hinweis	Hinweis auf wichtige Informationen.
		Das Gerät ist doppelt schutzisoliert und entspricht also der Schutzklasse 2.
		Nur in geschlossenen Räumen verwenden.
		Grüner Punkt: Duales Entsorgungssystem Deutschland
		Verpackung umweltgerecht entsorgen

1. Zum Kennenlernen

Die Achillessehne ist die kräftigste Sehne des menschlichen Körpers. Sie ist beim Laufen/Gehen besonders starken Belastungen ausgesetzt. Speziell bei Sportlern, wie zum Beispiel Läufern, können bei anhaltenden Über- und Fehlbelastungen schmerzhafte Entzündungen an der Achillessehne auftreten.

Der Achillomed® FM 200 wurde speziell zur Linderung von Achillessehnenproblemen entwickelt. Der Achillomed® besitzt sechs rotierende Massageköpfe, die mittels wohltuender Massage Achillessehnenprobleme verbessern können.

Der Achillomed® bietet Ihnen zusätzlich folgende Vorteile:

- einfache Bedienung
- 2 Massagegeschwindigkeiten
- 2 Massagerichtungen
- Beleuchtete LED-Anzeige
- Abnehmbare Massageköpfe für eine hygienische und leichte Reinigung
- Höhen und weitenverstellbare Fußablage für eine komfortable Anwendung

2. Bestimmungsgemäßer Gebrauch

Dieses Gerät ist ausschließlich zur Massage der menschlichen Achillessehne bestimmt. Das Gerät ist nur zur **Eigenanwendung**, nicht für den medizinischen oder kommerziellen Gebrauch vorgesehen. Es kann keine ärztliche Behandlung ersetzen. Benutzen Sie das Gerät nicht, wenn einer oder mehrere der folgenden Warnhinweise auf Sie zutreffen. Falls Sie unsicher sind, ob das Gerät für Sie geeignet ist, befragen Sie Ihren Arzt. Das Gerät ist nur für den in dieser Gebrauchsanweisung beschriebenen Zweck vorgesehen. Der Hersteller kann nicht für Schäden haftbar gemacht werden, die durch unsachgemäßen oder leichtsinnigen Gebrauch entstehen.

3. Sicherheitshinweise

Lesen Sie diese Gebrauchsanweisung sorgfältig durch! Ein Nichtbeachten der nachfolgenden Hinweise kann Personen- oder Sachschäden verursachen. Bewahren Sie die Gebrauchsanweisung auf und machen Sie diese auch anderen Anwendern zugänglich. Übergeben Sie diese Gebrauchsanweisung bei Weitergabe des Geräts.



WARNUNG

Verwenden Sie das Gerät

- nicht bei Tieren,
- nicht bei einer krankhaften Veränderung oder Verletzung der Achillessehne (z.B. offene Wunde),
- nicht wenn Sie einen Herzschrittmacher tragen,
- nicht während der Schwangerschaft,
- nicht im Gesicht (Augen), auf dem Kehlkopf oder andere besonders empfindlichen Körperteilen,
- nicht zur Fußmassage,
- nie während Sie schlafen,
- nicht nach der Einnahme von Medikamenten oder Alkohol (eingeschränkte Wahrnehmungsfähigkeit!),
- nicht im Kraftfahrzeug.

Befragen Sie vor der Benutzung des Gerätes Ihren Arzt, vor allem

- wenn Sie an einer schweren Krankheit leiden oder eine Operation an der Achillessehne hinter sich haben,
- wenn Sie einen Herzschrittmacher, Implantate oder andere Hilfsmittel tragen,
- bei Thrombosen, Diabetes oder Schmerzen ungeklärter Ursache.



WARNUNG

Halten Sie Kinder von Verpackungsmaterial fern. Es besteht Erstickungsgefahr.

Stromschlag



WARNUNG

Wie jedes elektrische Gerät ist auch der Achillomed® vorsichtig und umsichtig zu gebrauchen, um Gefahren durch elektrische Schläge zu vermeiden.

Betreiben Sie das Gerät deshalb

- nur mit dem mitgelieferten Netzteil und an der auf dem Netzteil angegebenen Netzspannung,
- nie, wenn das Gerät oder Zubehör sichtbare Schäden aufweist,
- nicht während eines Gewitters.

Schalten Sie das Gerät im Falle von Defekten oder Betriebsstörungen sofort aus und trennen Sie das Gerät vom Stromanschluss. Ziehen Sie nicht am Stromkabel oder am Gerät um das Netzteil aus der Steckdose zu ziehen. Halten oder tragen Sie das Gerät niemals am Stromkabel. Halten Sie Abstand zwischen dem Stromkabel und warmen Oberflächen. Stromkabel nicht einklemmen, knicken oder drehen. Keine Nadeln oder spitze Gegenstände in das Gerät hineinstecken.

Stellen Sie sicher, dass das Gerät, das Netzteil und das Stromkabel nicht mit Wasser, Dampf oder anderen Flüssigkeiten in Berührung kommen. Benutzen Sie das Gerät deshalb nur in trockenen Innenräumen (z.B. nie in der Badewanne, Sauna).

Greifen Sie keinesfalls nach einem Gerät, das ins Wasser gefallen ist. Ziehen Sie sofort das Netzteil aus der Steckdose. Benutzen Sie das Gerät nicht, wenn Gerät oder Zubehör sichtbare Schäden aufweisen.

Setzen Sie das Gerät keinen Stößen aus und lassen Sie es nicht fallen.

Reparatur



WARNUNG

- Reparaturen an Elektrogeräten dürfen nur von Fachkräften durchgeführt werden. Durch unsachgemäße Reparaturen können erhebliche Gefahren für den Benutzer entstehen. Wenden Sie sich bei Reparaturen an den Kundenservice oder an einen autorisierten Händler.

Brandgefahr



WARNUNG

Bei nicht bestimmungsgemäßem Gebrauch bzw. Missachtung der vorliegenden Gebrauchsanweisung besteht unter Umständen Brandgefahr!

Betreiben Sie das Gerät deshalb

- nie unter einer Abdeckung, wie z. B. Decke, Kissen, ...
- nie in der Nähe von Benzin oder anderen leicht entflammaren Stoffen.

Handhabung



ACHTUNG

Nach jedem Gebrauch und vor jeder Reinigung ist das Gerät auszuschalten und auszustecken.

- Stecken Sie keine Gegenstände zwischen die rotierenden Massageköpfe. Achten Sie darauf, dass die beweglichen Teile sich immer frei bewegen können.
- Sitzen, legen oder stehen Sie nicht mit vollem Gewicht auf die beweglichen Teile des Gerätes.
- Stellen Sie keine Gegenstände auf dem Gerät ab.
- Schützen Sie das Gerät vor hohen Temperaturen.

Entsorgung



ACHTUNG

Im Interesse des Umweltschutzes darf das Gerät am Ende seiner Lebensdauer nicht mit dem Hausmüll entsorgt werden.



Die Entsorgung kann über entsprechende Sammelstellen in Ihrem Land erfolgen. Entsorgen Sie das Gerät gemäß der Elektro- und Elektronik Altgeräte EG-Richtlinie – WEEE (Waste Electrical and Electronic Equipment).

Bei Rückfragen wenden Sie sich an die für die Entsorgung zuständige kommunale Behörde.

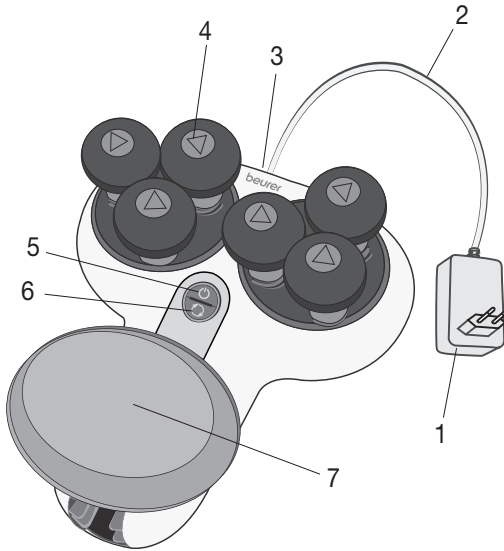

4. Gerätebeschreibung



1. Netzteil
2. Stromkabel
3. Netzteil-Buchse
4. 2x3 rotierende Massageköpfe
5. -Taste
1x Drücken = niedrige Massagestufe
2x Drücken = hohe Massagestufe
3x Drücken = Gerät ausschalten
6. -Taste
(2 Massagerichtungen)
7. Höhen- und weitenverstellbare Fuß-ablage

5. Inbetriebnahme

- Entfernen Sie die Verpackung.
- Überprüfen Sie Gerät, Netzteil und Stromkabel auf Beschädigungen.
- Stecken Sie den Anschlussstecker des Stromkabels in die Netzteil-Buchse am Gerät.
- Verlegen Sie das Stromkabel stolpersicher.

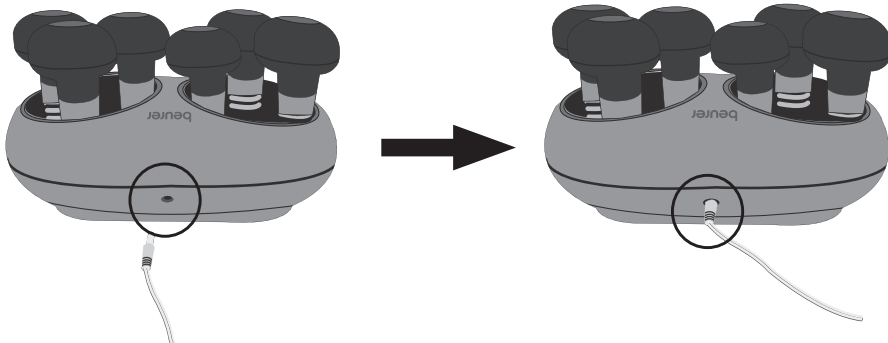

6. Anwendung

Hinweis

- Benutzen Sie den Achillomed® max. 15 Minuten am Tag. Bei längerer Massagedauer kann die Überstimulation der Achillessehne zu Verspannungen statt Entspannung führen.
- Der Achillomed® verfügt über eine Abschaltautomatik, die auf eine maximale Betriebsdauer von 15 Minuten eingestellt ist. Wenn Sie während der Anwendung die Massagegeschwindigkeit oder -richtung ändern, beginnt der Timer der Abschaltautomatik erneut von vorne (15 Minuten).
- Sie können den Achillomed® barfußig oder mit Socken anwenden. Um eine optimale Massagewirkung zu gewährleisten, empfehlen wir Ihnen den Achillomed® barfußig anzuwenden.

Um die Anwendung mit dem Achillomed® zu beginnen, gehen Sie wie folgt vor:

1. Stecken Sie das Netzteil in eine geeignete Steckdose. Verlegen Sie das Stromkabel stolpersicher.

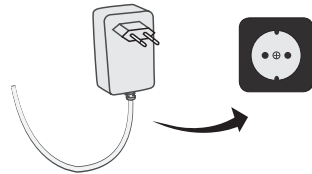

2. Legen Sie den Achillomed® auf eine erhöhte Ablage. Achten Sie darauf, dass sich der abgelegte Achillomed® ungefähr auf Höhe Ihrer Sitzfläche (zum Beispiel Stuhl oder Sofa) befindet.

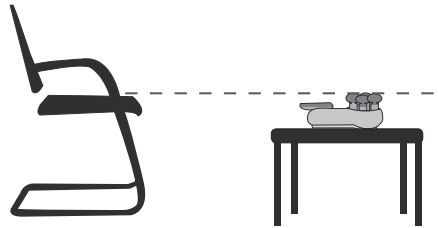

3. Setzen Sie sich auf den Stuhl (oder ähnliche Sitzgelegenheit) vor den abgelegten Achillomed®.



WARNUNG Stolpergefahr! Verwenden Sie den Achillomed® niemals im Stehen.

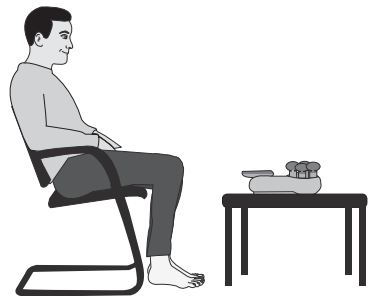

4. Drücken Sie am Achillomed® die -Taste. Die Massageköpfe beginnen zu rotieren.



WARNUNG Quetschgefahr! Klemmen oder zwingen Sie keine Hände, Finger oder Haare zwischen die rotierenden Massageköpfe.

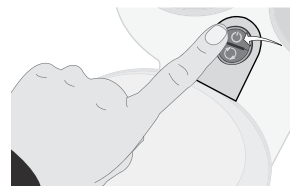

5. Legen Sie das Bein vorsichtig mit der zu behandelnden Achillessehne auf den Achillomed®. Achten Sie darauf, dass sich die Achillessehne mittig zwischen den rotierenden Massageköpfen befindet. Die Massage sollte zu jeder Zeit als angenehm und entspannend empfunden werden. Wenn Sie die Massage als schmerzhaft oder unangenehm empfinden, brechen Sie die Massage ab oder ändern Sie die Position Ihres Fußes.



Sie können die Position Ihres Fußes mit Hilfe der höhen- und weitenverstellbare Fußablage individuell anpassen.

Sie können Ihr anderes Bein auch auf das zu behandelnde Bein legen. So können Sie die Massageintensität zusätzlich regulieren.

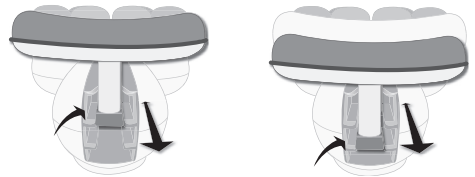

6. Um die Massagerichtung zu wechseln, drücken Sie die ↻-Taste. Je nach Massagerichtung leuchtet die LED links oder rechts der ↻-Taste.

Wenn Sie die ↻-Taste für eine halbe Sekunde gedrückt halten, wechselt der Achillomed® in ein Massageprogramm. Die LED links und rechts der ↻-Taste beginnen zu leuchten. Die Massagerichtung wird nun automatisch gesteuert. Um das automatische Massageprogramm wieder auszuschalten, drücken Sie die ↻-Taste.

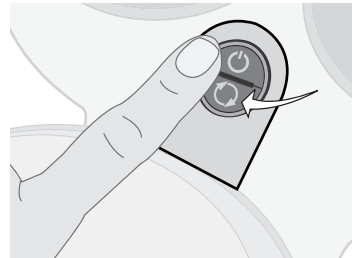

7. Um die Massageschwindigkeit zu erhöhen, drücken Sie erneut die ⏩-Taste. Um den Achillomed® auszuschalten, drücken Sie wieder die ⏩-Taste.

i Hinweis Wir empfehlen Ihnen am Anfang mit der niedrigeren Massageschwindigkeit zu beginnen, um sich langsam an den Achillomed® zu gewöhnen.

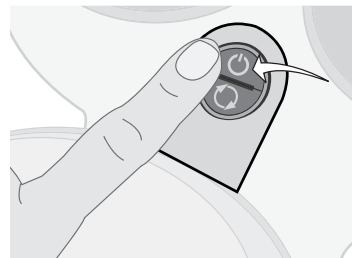

7. Reinigung und Aufbewahrung

Reinigung



WARNUNG

- Stecken Sie das Netzteil vor jeder Reinigung aus der Steckdose aus und trennen Sie es vom Gerät.
- Reinigen Sie das Gerät nur in der angegebenen Weise. Es darf keinesfalls Flüssigkeit in das Gerät oder das Zubehör eindringen.
- Kleinere Flecken können mit einem Tuch oder feuchten Schwamm und eventuell etwas flüssigem Feinwaschmittel entfernt werden. Verwenden Sie keine lösungsmittelhaltigen Reiniger.
- Für eine hygienische Reinigung können Sie die Massageköpfe auch einzeln abnehmen. Drücken Sie hierzu auf das Dreieck auf den Massageköpfen und ziehen Sie ihn nach oben ab. Reinigen Sie die Massageköpfe mit einem feuchten Tuch und eventuell etwas flüssigem Feinwaschmittel. Verwenden Sie keine lösungsmittelhaltigen Reiniger. Setzen Sie die gereinigten Massageköpfe erst wieder auf den Achillomed®, wenn Sie vollständig trocken sind.

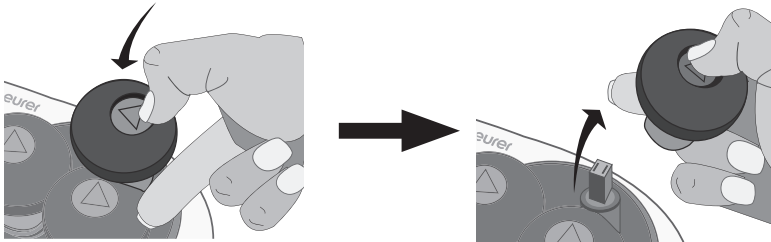

- Benutzen Sie das Gerät erst wieder, wenn es vollständig trocken ist.

Aufbewahrung

Wenn Sie das Gerät längere Zeit nicht verwenden, empfehlen wir Ihnen, es in der Originalverpackung in trockener Umgebung und ohne Beschwerung aufzubewahren. Legen Sie keine Gegenstände auf den Massageköpfen ab.

8. Was tun bei Problemen?

Problem	Ursache	Behebung
Massageköpfe rotieren verlangsamt.	Massageköpfe werden zu stark belastet.	Massageköpfe freilegen.
Massageköpfe bewegen sich nicht.	Gerät nicht am Netz angeschlossen.	Netzteil einstecken und Gerät einschalten (⏻-Taste).

9. Technische Daten

Eingang:	100 - 240V~, 50/60Hz, 0,45A
Ausgang:	15,0V === 1,0A

10. Garantie/Service

Wir leisten 3 Jahre Garantie ab Kaufdatum für Material- und Fabrikationsfehler des Produktes. Die Garantie gilt nicht:

- Im Falle von Schäden, die auf unsachgemäßer Bedienung beruhen.
- Für Verschleißteile.
- Bei Eigenverschulden des Kunden.
- Sobald das Gerät durch eine nicht autorisierte Werkstatt geöffnet wurde.

Die gesetzlichen Gewährleistungen des Kunden bleiben durch die Garantie unberührt. Für Geltendmachung eines Garantiefalles innerhalb der Garantiezeit ist durch den Kunden der Nachweis des Kaufes zu führen. Die Garantie ist innerhalb eines Zeitraumes von 3 Jahren ab Kaufdatum gegenüber der Beurer GmbH, Ulm (Germany) geltend zu machen.

Bitte wenden Sie sich im Falle von Reklamationen an unseren Service unter folgendem Kontakt:

Service Hotline:

Tel.: +49 (0) 731 / 39 89-144

E-Mail: kd@beurer.de

www.beurer.com

Fordern wir Sie zur Übersendung des defekten Produktes auf, ist das Produkt an folgende Adresse zu senden:

Beurer GmbH

Servicecenter

Lessingstraße 10 b

89231 Neu-Ulm

Germany

Contents

1. Getting to know your device	12	6. Use	16
2. Intended use	12	7. Cleaning and storage	18
3. Safety notes	13	8. What if there are problems?	18
4. Device description	15	9. Technical data	18
5. Initial use	15	10. Warranty/service	19



Read these instructions for use carefully and keep them for later use, be sure to make them accessible to other users and observe the information they contain.

Dear customer,

Thank you for choosing one of our products. Our name stands for high-quality, thoroughly tested products for applications in the areas of heat, weight, blood pressure, body temperature, pulse, gentle therapy, massage, beauty, baby and air.

With kind regards,
Your Beurer team

Included in delivery







- Achillomed®
- Mains part
- These instructions for use

WARNING

- The device is intended only for domestic/private use, not for commercial use.
- This device can be used by children over the age of eight and by people with reduced physical, sensory or mental skills or a lack of experience or knowledge, provided that they are supervised or have been instructed on how to use the device safely and are aware of the consequent risks of use.
- Children must not play with the device.
- Cleaning and user maintenance must not be performed by children unless supervised.
- If the mains connection cable of this device is damaged, it must be disposed of. If it cannot be removed, the device must be disposed of.

Signs and symbols

The following symbols appear in the instructions for use and on the type plate:

	WARNING	Warning notice indicating a risk of injury or damage to health.
	IMPORTANT	Safety note indicating possible damage to the device/accessory.
	Note	Note on important information.
		The unit is double-protected and thus corresponds to protection class 2.
		Only use indoors.
		Green dot (Der Grüne Punkt): German dual waste collection system
		Dispose of packaging in an environmentally friendly manner

1. Getting to know your device

The Achilles tendon is the strongest tendon in the human body. It is subjected to particularly high stresses when running/walking. Especially among athletes, such as runners, sustained overstraining and incorrect straining may result in painful inflammation of the Achilles tendon. The FM 200 Achillomed® has been specially developed to relieve Achilles tendon problems. The Achillomed® has six rotating massage heads that can alleviate Achilles tendon problems with a soothing massage.

The Achillomed® also offers you the following benefits:

- Easy to use
- 2 massage speeds
- 2 massage directions
- Illuminated LED display
- Removable massage heads for easy and hygienic cleaning
- Footrest with height and width adjustment for comfortable use

2. Intended use

This device is exclusively intended to massage the human Achilles tendon. The device is only suitable for **private use**, and not for medical or commercial purposes. It cannot replace medical treatment. Do not use the device if one or several of the following warnings applies to you. If you are unsure whether the device is suitable for you, please consult your doctor. The device is only intended for the purpose described in these instructions for use. The manufacturer is not liable for damage resulting from improper or careless use.

3. Safety notes

Read these instructions for use carefully! Non-observance of the following information may result in personal injury or material damage. Store these instructions for use and make them accessible to other users. Make sure you include these instructions for use when handing over the device to third parties.



WARNING

Do not use the device

- On animals
- If you suffer from a medical abnormality or injury of the Achilles tendon (e.g. open wounds)
- If you have a pacemaker
- During pregnancy
- On the face (eyes), on the larynx or any other particularly sensitive body parts
- For foot massages
- While sleeping
- After the consumption of medicines or alcohol (reduced cognition!)
- In vehicles

You should consult your doctor before using the device, especially

- If you suffer from a severe illness or have recently had surgery on your Achilles tendon
- If you have a pacemaker, implants or other aids
- If you suffer from thrombosis, diabetes or unexplained pain



WARNING

Keep packaging material away from children. There is the risk of suffocation.

Electric shock



WARNING

As with every electrical device, use the Achillomed® carefully and cautiously in order to avoid hazards due to electric shock.

Therefore, observe the following instructions for use:

- Only use the device with the mains part provided and at the mains voltage specified on the mains part
- Never use the device if it or its accessories show visible signs of damage
- Do not use the device during a thunderstorm

In the event of defects or operational faults, switch the device off immediately and disconnect it from the mains socket. Do not pull on the mains cable or on the device to disconnect the mains part from the socket. Never hold or carry the device by the mains cable. Keep the mains cable away from hot surfaces. Do not crush, bend or twist the mains cable. Do not insert needles or other sharp objects into the device.

Ensure that the device, the mains part and the mains cable do not come into contact with water, steam or other liquids. Only use the device in dry rooms (e.g. never in the bath, sauna).

Never reach for a device that has been submerged in water. Unplug the mains part from the socket immediately. Do not use the device if it or its accessories are visibly damaged.

Do not drop the device or subject it to any impacts.

Repairs



WARNING

- Only specialist personnel may perform repairs on electrical devices. Improper repairs may subject users to considerable danger. For repairs, please contact Customer Services or an authorised retailer.

Risk of fire



WARNING

There is a risk of fire if the device is used improperly or these instructions for use are ignored.

Therefore, observe the following instructions for use:

- Never use the massager underneath a cover, such as a blanket, pillow, etc.
- Never use the device near petrol or other highly flammable substances.

Handling



IMPORTANT

The device must be switched off and disconnected from the mains after every use and before cleaning.

- Do not place any objects between the rotating massage heads. Ensure that the moving parts can move freely at all times.
- Do not sit, lie or stand with your full weight on the moving parts of the device.
- Do not place any objects on top of the device.
- Do not expose the device to high temperatures.

Disposal



IMPORTANT

For environmental reasons, do not dispose of the device in the household waste at the end of its service life.



Dispose of the device at a suitable local collection or recycling point. Dispose of the device in accordance with EC Directive – WEEE (Waste Electrical and Electronic Equipment).

If you have any questions, please contact the local authorities responsible for waste disposal.

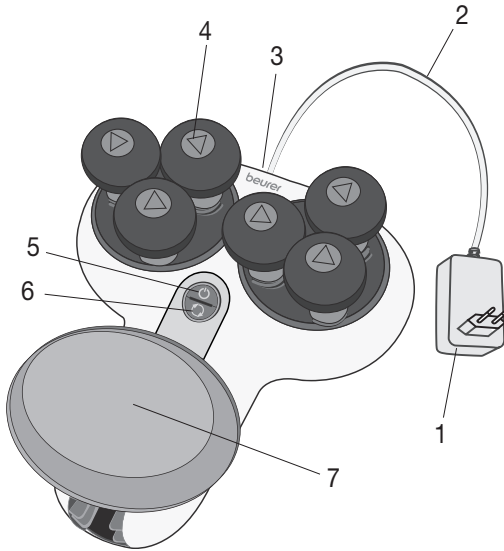

4. Device description



1. Mains part
2. Mains cable
3. Mains part socket
4. 2x3 rotating massage heads
5.  button
Press once = low massage setting
Press twice = high massage setting
Press 3 times = switch off device
6.  button
(2 massage directions)
7. Footrest with height and width adjustment

5. Initial use

- Remove the packaging.
- Check the device, mains part and mains cable for damage.
- Insert the mains cable connector plug into the mains part socket on the device.
- Ensure that the mains cable does not pose a trip hazard.

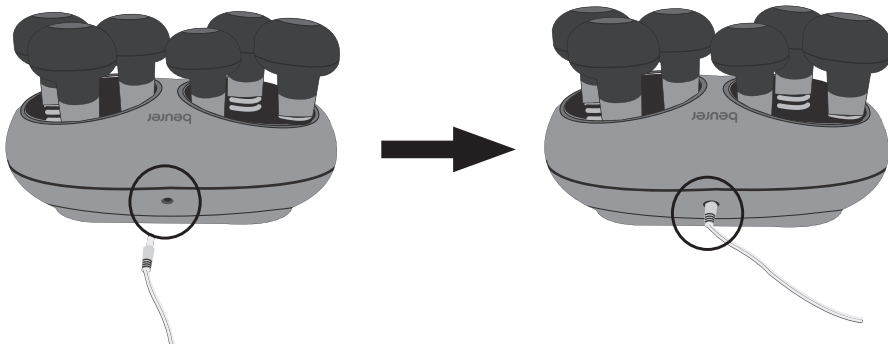

6. Use

Note

- Do not use the Achillomed[®] for longer than 15 minutes a day. Longer massages can lead to over-stimulation of the Achilles tendon, creating tension instead of aiding relaxation.
- The Achillomed[®] features an automatic switch-off function, which is set to the maximum operating duration of 15 minutes. If you change the massage speed or direction during the application, the automatic switch-off timer starts again from the beginning (15 minutes).
- You can use the Achillomed[®] with bare feet or with socks on. To ensure an optimal massage effect, we recommend that you use the Achillomed[®] with bare feet.

To start the application with the Achillomed[®], proceed as follows:

1. Plug the mains part into a suitable socket. Ensure that the mains cable does not pose a trip hazard.

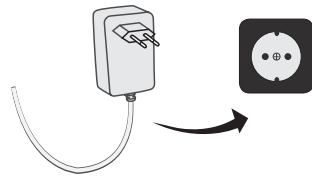

2. Place the Achillomed[®] on a raised surface. Ensure that the Achillomed[®] is positioned roughly at the height of your seat (e.g. chair or sofa).

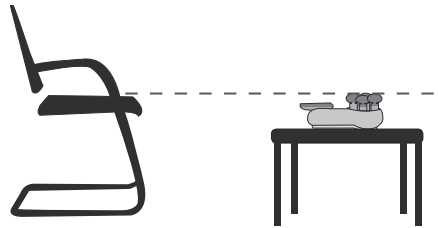

3. Sit down on the chair (or any kind of seat) in front of the positioned Achillomed[®].



WARNING Trip hazard! Never use the Achillomed[®] when standing up.

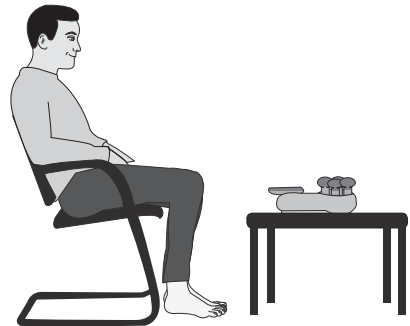

4. Press the  button on the Achillomed[®]. The massage heads start to rotate.



WARNING Danger of crushing! Do not force or jam your hands, fingers or hair between the rotating massage heads.

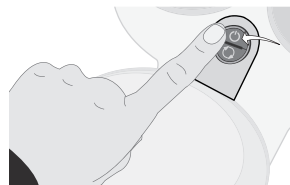

5. Position your leg carefully with the Achilles tendon to be treated on the Achillomed®. Ensure that your Achilles tendon is in the centre between the rotating massage heads. The massage should feel pleasant and relaxing at all times. If the massage is painful or uncomfortable, stop the massage or change the position of your foot.

You can individually adjust the position of your foot using the footrest with height and width adjustment.

You can place your other leg on top of the leg being treated. This way, you can also regulate the massage intensity.

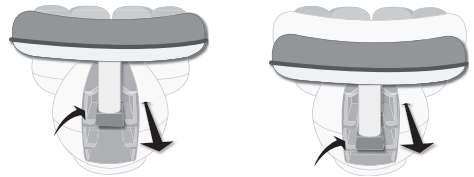

6. To change the massage direction, press the ↻ button. Depending on the massage direction, the left or right LED of the ↻ button lights up.

If you press and hold the ↻ button for half a second, the Achillomed® switches to a massage programme. The left and right LEDs of the ↻ button light up. The massage direction is now controlled automatically. Press the ↻ button to switch the automatic massage programme off again.

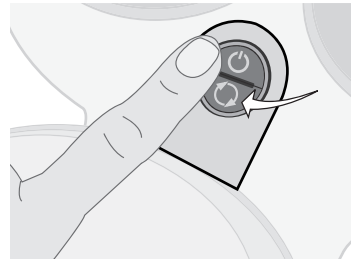

7. To increase the massage speed, press the ⏩ button again. Pressing the ⏩ button again switches the Achillomed® off.

i **Note** We recommend that you start with the lower massage speed so that you get used to the Achillomed® gradually.

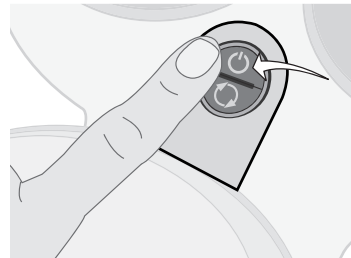

7. Cleaning and storage

Cleaning



WARNING

- Always unplug the mains part from the socket and disconnect it from the device before carrying out any cleaning.
- Clean the device using only the methods specified. Under no circumstances may liquid enter the device or the accessories.
- Small marks can be removed using a cloth or damp sponge, and some liquid delicate laundry detergent where necessary. Do not use any solvent-based cleaning products.
- For hygienic cleaning, you can also remove the massage heads individually. To do this, press the triangle on the massage head and pull it up and off. Clean the massage heads with a damp cloth and some liquid delicate laundry detergent where necessary. Do not use any solvent-based cleaning products. Do not put the cleaned massage heads back on the Achillomed® until they are completely dry.

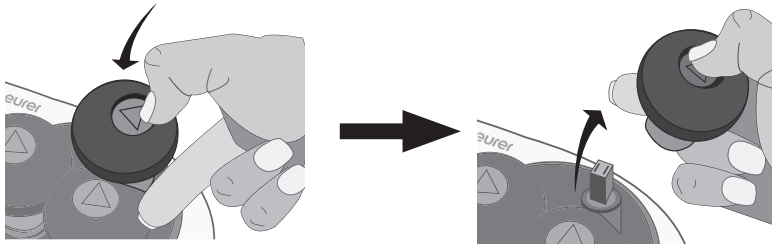

- Do not use the device again until it is completely dry.

Storage

If you do not plan to use the device for a long period of time, we recommend that you store it in the original packing in a dry environment, ensuring it is not weighed down by additional items. Do not place any objects on top of the massage heads.

8. What if there are problems?

Problem	Cause	Solution
Massage heads rotating too slowly.	The load on the massage heads is too great.	Free up massage heads.
Massage heads do not move.	The device is not connected to mains power supply.	Plug in the mains part and switch on the device (⏻ button).

9. Technical data

Input:	100–240V~, 50/60Hz, 0.45A
Output:	15.0V === 1.0A

10. Warranty/service

In case of a claim under the warranty please contact your local dealer or the local representation which is mentioned in the list "service international".

In case of returning the unit please add a copy of your receipt and a short report of the defect.

The following warranty terms shall apply:

1. The warranty period for BEURER products is either 3 years or- if longer- the country specific warranty period from date of Purchase.
In case of a warranty claim, the date of purchase has to be proven by means of the sales receipt or invoice.
2. Repairs (complete unit or parts of the unit) do not extend the warranty period.
3. The warranty shall not be valid for damages because of
 - a. improper treatment, e.g. nonobservance of the user instructions.
 - b. repairs or tampering by the customer or unauthorised third parties.
 - c. transport from the manufacturer to the consumer or during transport to the service centre.
 - d. The warranty shall not be valid for accessories which are subject to normal wear and tear (cuff, batteries etc.).
4. Liability for direct or indirect consequential losses caused by the unit are excluded even if the damage to the unit is accepted as a warranty claim.

Sommaire

1. Familiarisation avec l'appareil	21	6. Utilisation	25
2. Utilisation conforme aux recommandations	21	7. Nettoyage et stockage.....	27
3. Consignes de sécurité	22	8. Que faire en cas de problèmes ?	27
4. Description de l'appareil	24	9. Données techniques	28
5. Mise en service	24	10. Garantie/Maintenance	28



Lisez attentivement ce mode d'emploi, conservez-le pour un usage ultérieur, mettez-le à disposition des autres utilisateurs et suivez les consignes qui y figurent.

Chère cliente, cher client,

Nous vous remercions d'avoir choisi l'un de nos produits. Notre société est réputée pour l'excellence de ses produits et les contrôles de qualité auxquels ils sont soumis. Nos produits couvrent les domaines de la chaleur, du poids, de la pression sanguine, de la température corporelle, de la thérapie douce, des massages, de la beauté, des soins pour bébé et de l'amélioration de l'air.

Sincères salutations,
Votre équipe Beurer

Contenu

- Achillomed®
- Adaptateur secteur
- Le présent mode d'emploi









AVERTISSEMENT

- L'appareil ne doit être utilisé que dans un environnement domestique/privé et non dans un cadre professionnel.
- Cet appareil peut être utilisé par les enfants à partir de 8 ans ainsi que les déficients physiques, sensoriels ou mentaux et les personnes ayant peu de connaissances ou d'expérience à la condition qu'ils soient surveillés ou sachent comment l'utiliser en toute sécurité et en comprennent les risques.
- Les enfants ne doivent pas jouer avec cet appareil.
- Le nettoyage et l'entretien ne doivent pas être effectués par des enfants sans surveillance.
- Si le câble d'alimentation électrique de l'appareil est endommagé, il doit être mis au rebut. S'il n'est pas détachable, l'appareil doit être mis au rebut.

Symboles utilisés

Les pictogrammes suivants sont employés dans le mode d'emploi et sur la plaque signalétique :

	AVERTISSEMENT	Ce symbole vous avertit des risques de blessures ou des dangers pour votre santé.
	ATTENTION	Ce symbole vous avertit des éventuels dommages au niveau de l'appareil ou d'un accessoire.
	Remarque	Remarque indiquant des informations importantes.
	L'appareil est équipé d'une double isolation de protection et répond à la classe de sécurité 2.	
	N'utilisez l'appareil que dans des pièces fermées.	
	« Grüner Punkt » : système de gestion des déchets recyclables en Allemagne	
	Éliminez l'emballage dans le respect de l'environnement	

1. Familiarisation avec l'appareil

Le tendon d'Achille est le tendon du corps humain le plus résistant. Lorsque l'on marche ou que l'on court, il est exposé à de lourdes charges. Chez les sportifs en particulier, notamment les coureurs, des irritations douloureuses peuvent survenir au niveau du tendon d'Achille en raison d'une surcharge et d'une mauvaise répartition du poids.

L'Achillomed[®] FM 200 a été conçu spécialement pour soulager les douleurs au niveau du tendon d'Achille. L'Achillomed[®] dispose de six têtes de massage rotatives, qui peuvent soulager les tensions au niveau du tendon d'Achille à l'aide d'un massage.

Les avantages de l'Achillomed[®] :

- Utilisation simple
- 2 vitesses de massage
- 2 sens de massage
- Affichage LED lumineux
- Têtes de massage amovibles pour un nettoyage facile et hygiénique
- Repose-pieds réglable en hauteur et en largeur pour une application agréable

2. Utilisation conforme aux recommandations

Cet appareil est exclusivement conçu pour le massage du tendon d'Achille. L'appareil est prévu pour un **usage strictement personnel** et non pas pour une utilisation à des fins médicales ou commerciales. Il ne peut pas remplacer un traitement médical. N'utilisez pas l'appareil si vous êtes dans l'un des cas suivants. Si vous n'êtes pas sûr que l'appareil soit adapté à votre cas, consultez un médecin. L'appareil est conçu pour l'utilisation décrite dans ce mode d'emploi. Le fabricant ne peut être tenu responsable des dommages causés par une utilisation inappropriée ou non conforme.

3. Consignes de sécurité

Lisez attentivement l'intégralité de ce mode d'emploi ! Le non-respect des instructions suivantes est susceptible d'entraîner des dommages corporels ou matériels. Conservez ce mode d'emploi et tenez-le à la disposition de tous les autres utilisateurs. Si vous transmettez l'appareil à quelqu'un, remettez-lui également ce mode d'emploi.



AVERTISSEMENT

N'utilisez pas l'appareil

- sur les animaux,
- en cas de modification pathologique ou de blessure du tendon d'Achille (par ex. blessure ouverte),
- si vous portez un stimulateur cardiaque,
- pendant une grossesse,
- sur le visage (yeux), sur le larynx ou sur d'autres zones du corps particulièrement sensibles,
- pour le massage des pieds,
- lorsque vous dormez,
- après la prise de médicaments ou d'alcool (en raison de l'altération de la perception),
- dans un véhicule.

Consultez un médecin avant d'utiliser l'appareil, surtout

- si vous souffrez d'une maladie grave ou avez subi une opération au niveau du tendon d'Achille,
- si vous portez un stimulateur cardiaque, des implants ou d'autres aides,
- en cas de thrombose, de diabète ou de douleurs de cause inconnue.



AVERTISSEMENT

Conservez les emballages hors de la portée des enfants. Ils pourraient s'étouffer.

Décharge électrique



AVERTISSEMENT

Comme tout appareil électrique, l'Achillomed® doit être utilisé avec précaution et prudence afin d'éviter les dangers dus aux décharges électriques.

Conditions d'utilisation de l'appareil à respecter

- uniquement avec l'adaptateur secteur fourni et à la tension indiquée sur l'adaptateur secteur,
- jamais quand l'appareil ou les accessoires présentent des dégâts visibles,
- pas pendant un orage.

En cas de défaut ou de panne, éteignez immédiatement l'appareil et débranchez l'alimentation. Ne tirez pas sur le câble d'alimentation ni sur l'appareil pour déconnecter la fiche de la prise. Ne tenez ou ne portez jamais l'appareil par le câble d'alimentation. Gardez le câble d'alimentation éloigné des surfaces chaudes. Ne pas coincer, plier ou tordre le câble d'alimentation. N'enfoncez aucune aiguille ou objet pointu dans l'appareil.

Assurez-vous que l'appareil, l'adaptateur secteur et le câble d'alimentation ne rentrent pas en contact avec de l'eau, de la vapeur ou d'autres liquides. Utilisez l'appareil seulement dans des pièces à l'intérieur et à l'abri de l'humidité (par ex. jamais dans une salle de bain ou un sauna).

Ne saisissez jamais un appareil qui est tombé dans l'eau. Débranchez immédiatement l'adaptateur de la prise. N'utilisez pas l'appareil si ce dernier ou ses accessoires présentent des dommages apparents.
Évitez de heurter ou de faire tomber l'appareil.

Réparation



AVERTISSEMENT

- Seul un spécialiste peut réparer des appareils électriques. Toute réparation inappropriée peut engendrer un danger important pour l'utilisateur. Pour toute réparation, adressez-vous au service client ou à un revendeur agréé.

Risque d'incendie



AVERTISSEMENT

Toute utilisation inappropriée ou non conforme au présent mode d'emploi peut entraîner un risque d'incendie !

Conditions d'utilisation de l'appareil à respecter

- ne couvrez jamais l'appareil à l'aide d'une couverture ou de coussins ou autre...
- n'utilisez jamais l'appareil à proximité d'essence ou d'autres matières inflammables.

Utilisation



ATTENTION

L'appareil doit être éteint et débranché après chaque utilisation et avant chaque nettoyage.

- Ne coincez pas d'objets entre les têtes de massage rotatives. Assurez-vous que les parties mobiles sont toujours libres de mouvement.
- Ne placez pas tout votre poids sur la partie mobile de l'appareil, assis, couché ou debout.
- Ne posez aucun objet sur l'appareil.
- N'exposez pas l'appareil à des températures élevées.

Élimination



ATTENTION

Dans l'intérêt de la protection de l'environnement, l'appareil ne doit pas être jeté avec les ordures ménagères à la fin de sa durée de service.



L'élimination doit se faire par le biais des points de collecte compétents dans votre pays. Veuillez éliminer l'appareil conformément à la directive européenne – WEEE (Waste Electrical and Electronic Equipment) relative aux appareils électriques et électroniques usagés.

Pour toute question, adressez-vous aux collectivités locales responsables de l'élimination et du recyclage de ces produits.

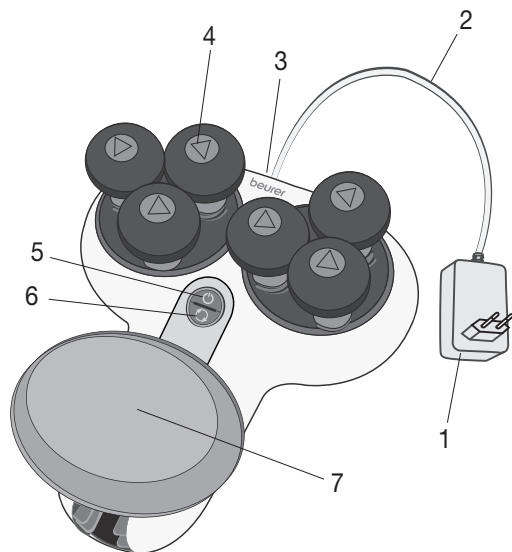

4. Description de l'appareil



1. Adaptateur secteur
2. Câble d'alimentation
3. Prise de l'adaptateur secteur
4. 2x3 têtes de massage rotatives
5.  Touche
1 pression = massage léger
2 pressions = massage intense
3 pressions = mise hors tension de l'appareil
6. Touche 
(2 sens de massage)
7. Repose-pieds réglable en hauteur et en largeur

5. Mise en service

- Retirez l'emballage.
- Vérifiez que l'appareil, la prise et le câble d'alimentation ne sont pas endommagés.
- Branchez le connecteur de l'adaptateur secteur dans la prise de l'appareil.
- Placez le câble d'alimentation de manière à ne pas trébucher dessus.

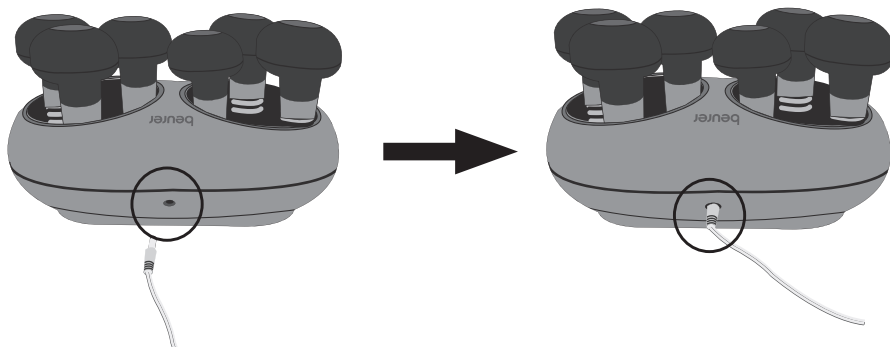

6. Utilisation

Remarque

- Utilisez l'Achillomed® 15 minutes maximum par jour. En cas de durée de massage supérieure, une stimulation excessive du tendon d'Achille peut entraîner des contractures plutôt que la détente.
- L'Achillomed® dispose d'un arrêt automatique réglé sur une durée d'utilisation maximale de 15 minutes. Si vous modifiez la vitesse ou la direction du massage pendant l'utilisation, le minuteur de l'arrêt automatique repart au début (15 minutes).
- Vous pouvez utiliser l'Achillomed® pieds nus ou en chaussettes. Pour un effet optimal, nous vous recommandons d'utiliser l'Achillomed® pieds nus.

Pour commencer à utiliser l'Achillomed®, procédez comme suit :

1. Branchez l'adaptateur secteur sur une prise secteur adaptée. Placez le câble d'alimentation de manière à ne pas trébucher dessus.

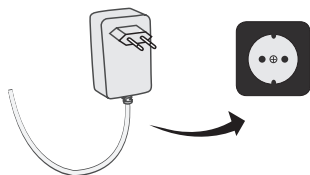

2. Placez l'Achillomed® sur un support surélevé. Assurez-vous que l'Achillomed® se situe à peu près à la hauteur de votre siège (par exemple, une chaise ou un canapé).

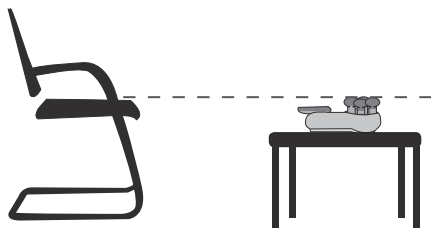

3. Asseyez-vous devant l'Achillomed®.



ATTENTION Risque de trébuchement !
N'utilisez pas l'Achillomed® debout.

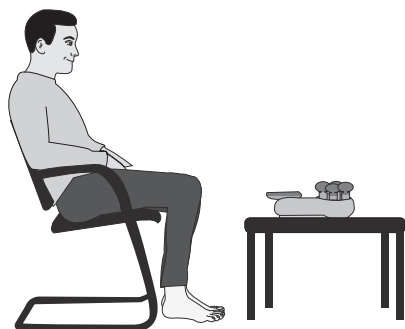

4. Appuyez sur la touche  de l'Achillomed®. Les têtes de massages commencent à tourner.



ATTENTION Risque de contusion ! Ne coincez pas et ne forcez pas vos mains, vos pieds ou vos cheveux entre les têtes de massage rotatives.

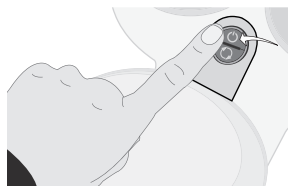

5. Placez délicatement la jambe du tendon à masser sur l'Achillomed®. Assurez-vous que le tendon d'Achille soit bien centré entre les têtes de massage rotatives. Le massage doit toujours être ressenti comme agréable et détendant. Si le massage est douloureux ou inconfortable, interrompez le massage ou modifiez la position de votre pied.



Vous pouvez ajuster la position de votre pied à l'aide du repose-pieds réglable en hauteur et en largeur.

Vous pouvez également placer votre autre jambe sur la jambe à traiter. Vous pouvez ainsi gérer encore plus l'intensité du massage.

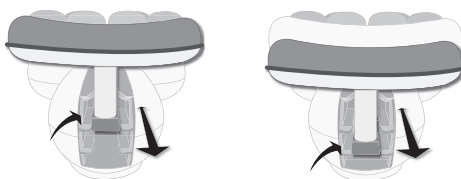

6. Pour modifier la direction du massage, appuyez sur la touche ⌚. En fonction de la direction du massage, la LED à gauche ou à droite de la touche ⌚ s'allume.

Lorsque vous appuyez sur la touche ⌚ pendant une demi-seconde, l'Achillomed® commence un programme de massage. La LED à gauche ou à droite de la touche ⌚ s'allume. La direction du massage est contrôlée automatiquement. Pour désactiver le programme de massage automatique, appuyez sur la touche ⌚.

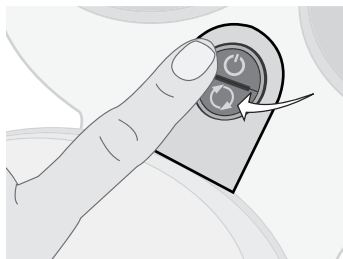

7. Pour augmenter la vitesse du massage, appuyez à nouveau sur la touche ⏪. Pour éteindre l'Achillomed®, appuyez à nouveau sur la touche ⏩.

i **Conseil** Nous recommandons de commencer le massage par la vitesse la plus basse, pour s'habituer doucement à l'Achillomed®.

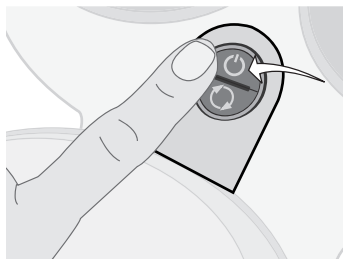

7. Nettoyage et stockage

Nettoyage



AVERTISSEMENT

- Débranchez l'adaptateur secteur de la prise avant chaque nettoyage et déconnectez-le de l'appareil.
- Nettoyez l'appareil en suivant rigoureusement les instructions. En aucun cas, du liquide ne doit pénétrer dans l'appareil ou ses accessoires.
- Les petites taches peuvent être éliminées avec un chiffon ou un gant humide et éventuellement un peu de lessive liquide pour linge délicat. N'utilisez pas de produit nettoyant contenant des solvants.
- Pour un massage hygiénique, vous pouvez également retirer les têtes de massage. Appuyez alors sur le triangle de la tête de massage et tirez vers le haut. Nettoyez les têtes de massage à l'aide d'un linge humide et éventuellement un peu de lessive liquide. N'utilisez pas de produit nettoyant contenant des solvants. Ne remplacez les têtes de massage propres sur l'Achillomed® que lorsqu'elles sont complètement sèches.

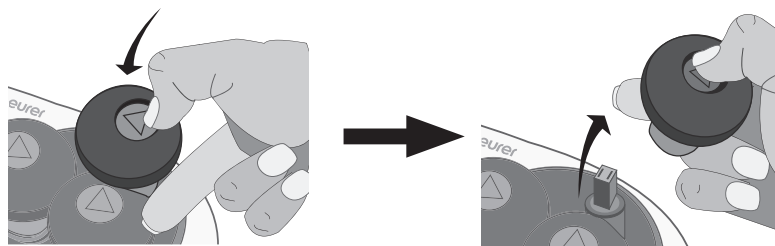

- Ne réutilisez l'appareil que lorsqu'il est tout à fait sec.

Stockage

Si vous n'utilisez pas l'appareil pendant une période prolongée, nous vous recommandons de le ranger dans son emballage d'origine sans rien poser dessus. Ne posez aucun objet sur les têtes de massage.

8. Que faire en cas de problèmes ?

Problème	Cause	Solution
Les têtes de massage tournent au ralenti.	Les têtes de massage subissent une charge trop élevée.	Débloquer les têtes de massage.
Les têtes de massage ne bougent pas.	L'appareil n'est pas branché sur le secteur.	Brancher l'adaptateur secteur et allumer l'appareil (touche )

9. Données techniques

Entrée :	100 - 240 V~, 50/60 Hz, 0,45 A
Sortie :	15,0 V === 1,0 A

10. Garantie/Maintenance

Pour toute demande de garantie, veuillez contacter votre revendeur local ou la succursale locale (cf. la liste « Service client à l'international »).

Lorsque vous retournez l'appareil, assurez-vous d'y joindre une copie de votre preuve d'achat et une brève description du défaut.

Les conditions de garantie suivantes s'appliquent :

1. La période de garantie des produits BEURER est de 3 ans ou, si elle est plus longue, elle est applicable dans le pays concerné à compter de la date d'achat. Pour toute demande de garantie, vous devez prouver la date d'achat par une preuve d'achat ou une facture.
2. Les réparations (appareil complet ou pièces détachées) ne prolongent pas la période de garantie.
3. La garantie n'est pas valable en cas de dommages dus :
 - a. à une utilisation inappropriée, par exemple le non-respect des instructions par l'utilisateur ;
 - b. à des réparations ou des modifications réalisées par le client ou par une personne non autorisée ;
 - c. au transport du fabricant chez le client ou pendant le transport jusqu'au service client ;
 - d. pour les accessoires soumis à une usure naturelle (brassard, piles, etc.).
4. Toute responsabilité liée aux dommages consécutifs directs ou indirects causés par l'appareil est exclue même si un droit de garantie est reconnu en cas de dommage à l'appareil.

Índice

1. Información general	30	6. Aplicación	34
2. Uso correcto	30	7. Limpieza y conservación.....	36
3. Indicaciones de seguridad	31	8. Solución de problemas	37
4. Descripción del aparato	33	9. Datos técnicos	37
5. Puesta en funcionamiento	33	10. Garantía/Asistencia	37



Lea atentamente estas instrucciones de uso, consérvelas para su futura utilización, póngalas a disposición de otros usuarios y respete las indicaciones.

Estimada clienta, estimado cliente:

Nos alegramos de que haya elegido un producto de nuestra colección. Nuestro nombre es sinónimo de productos de alta y comprobada calidad en el ámbito de aplicación de calor, peso, presión arterial, temperatura corporal, pulso, tratamiento suave, masaje, belleza, bebés y aire.

Atentamente,
El equipo de Beurer

Artículos suministrados

- Achillomed®
- Fuente de alimentación
- Estas instrucciones de uso









ADVERTENCIA

- Este aparato está diseñado exclusivamente para su uso privado o en el hogar y no para uso industrial.
- Este aparato puede ser utilizado por niños mayores de 8 años, así como por personas con facultades físicas, sensoriales o mentales limitadas, o con poca experiencia o conocimientos, siempre que estén vigilados o se les indique cómo usarlo de forma segura y entiendan los peligros que conlleva.
- Los niños no deberán jugar nunca con el aparato.
- Las tareas de limpieza y de mantenimiento ordinario no deberán ser realizadas por niños sin supervisión.
- Si el cable de alimentación de red de este aparato se daña, deberá sustituirse. Si el cable no se puede extraer, el aparato deberá sustituirse.

Símbolos

En las presentes instrucciones de uso y en la placa de características se utilizan los siguientes símbolos:

	ADVERTENCIA	Aviso sobre riesgos de lesiones u otros peligros para la salud.
	ATENCIÓN	Indicación de seguridad sobre posibles daños del aparato o de los accesorios.
	Nota	Indicación de información importante.
		El aparato cuenta con una protección de aislamiento doble y cumple con los requisitos de la clase de protección 2.
		Utilizar únicamente en espacios cerrados.
		Punto verde: sistema dual de eliminación de residuos de Alemania
		Eliminar el embalaje respetando el medioambiente

1. Información general

El tendón de Aquiles es el tendón más fuerte del cuerpo humano. Está sometido a cargas muy fuertes especialmente al correr y caminar. Especialmente en deportistas, como por ejemplo corredores, pueden producirse dolorosas inflamaciones en el tendón de Aquiles en caso de sobrecarga o de carga inadecuada continuadas.

Achillomed® FM 200 se ha desarrollado especialmente para aliviar inflamaciones del tendón de Aquiles. Achillomed® dispone de seis cabezales de masaje rotatorios que pueden mejorar problemas de este tendón mediante un beneficioso masaje.

Achillomed® le ofrece las siguientes ventajas adicionales:

- fácil utilización
- 2 velocidades de masaje
- 2 direcciones de masaje
- indicador LED luminoso
- cabezales de masaje extraíbles para una limpieza higiénica y sencilla
- reposapiés de altura y anchura regulables para un uso cómodo

2. Uso correcto

Este aparato se ha diseñado exclusivamente para aplicar masajes en el tendón de Aquiles humano. El aparato está concebido únicamente para el **uso propio**, no para el uso médico o comercial. No puede sustituir en ningún caso a un tratamiento médico. No use el aparato si tiene aplicación una o varias de las siguientes advertencias. Si tiene dudas de si el aparato es apropiado para usted, consulte a su médico. Este aparato solo está diseñado para el fin descrito en estas instrucciones de uso. El fabricante no se responsabiliza de los daños derivados de un uso indebido o irresponsable.

3. Indicaciones de seguridad

Lea detenidamente estas instrucciones de uso. La inobservancia de las siguientes indicaciones puede ocasionar daños personales o materiales. Conserve estas instrucciones de uso y asegúrese de que se encuentren disponibles para los demás usuarios. Si entrega el aparato a un tercero, incluya las instrucciones con el aparato.



ADVERTENCIA

No utilice el aparato:

- con animales,
- si el tendón de Aquiles sufre una lesión de algún tipo (p. ej., una herida abierta),
- si lleva un marcapasos,
- durante el embarazo,
- en la cara (en los ojos en particular), en la zona de la laringe o cualquier otra parte del cuerpo que sea especialmente sensible,
- para masajear los pies,
- mientras duerme,
- si ha tomado medicamentos o alcohol (su capacidad de percepción se verá disminuida),
- mientras conduce.

Consulte a su médico antes de usar el aparato, sobre todo

- si padece una enfermedad grave o se ha sometido a una operación en el tendón de Aquiles,
- si lleva un marcapasos, implantes u otros productos sanitarios similares,
- en caso de trombosis, diabetes o dolores de origen desconocido.



ADVERTENCIA

No deje que los niños se acerquen al material de embalaje. Existe peligro de asfixia.

Descarga eléctrica



ADVERTENCIA

Como todos los aparatos eléctricos, Achillomed® debe utilizarse con extremo cuidado para prevenir el riesgo de descargas eléctricas.

Por ello no utilice nunca el aparato

- más que con la fuente de alimentación suministrada y solo con la tensión de red indicada en ella,
- si el aparato o sus accesorios presentan daños.
- durante una tormenta eléctrica.

Apague el aparato inmediatamente en caso de detectar defectos o fallos de funcionamiento y desenchúfelo de la toma de corriente. No tire del cable de corriente ni del aparato para desenchufarlo. No sujete ni transporte el aparato agarrándolo por el cable de corriente. Mantenga alejado el cable de corriente de superficies calientes. No agujeree, doble o retuerza el cable de corriente. No clave agujas ni objetos punzantes en el aparato.

Asegúrese de que el aparato, la fuente de alimentación y el cable de corriente no entren en contacto con vapor, agua u otros líquidos. Por tanto, use el aparato únicamente en interiores secos (nunca en la bañera o sauna, por ejemplo).

No toque nunca un aparato que se haya caído al agua. Desenchufe de inmediato la fuente de alimentación de la toma de corriente. No use el aparato si este o sus accesorios muestran daños visibles.

No golpee el aparato ni deje que se caiga.

Reparación



ADVERTENCIA

- Las reparaciones de los aparatos eléctricos solo debe llevarlas a cabo personal especializado, ya que una reparación inadecuada puede originar peligros considerables para el usuario. Para llevar a cabo las reparaciones, diríjase al servicio de atención al cliente o a un distribuidor autorizado.

Peligro de incendio



ADVERTENCIA

En determinadas circunstancias, el uso indebido del aparato o el incumplimiento de las presentes instrucciones puede ocasionar peligro de incendio.

Por ello no utilice nunca el aparato

- cubriéndolo, por ejemplo, con una manta, cojines, etc.
- cerca de gasolina o de otras sustancias fácilmente inflamables.

Manejo



ATENCIÓN

Se deberá desconectar y desenchufar el aparato después de cada utilización y antes de cada limpieza.

- No coloque ningún objeto entre los cabezales de masaje rotatorios. Asegúrese de que las piezas móviles se puedan mover bien.
- No se siente, tumbado ni apoye con todo su peso sobre las piezas móviles del aparato.
- No coloque objetos sobre el aparato.
- Proteja el aparato de las temperaturas elevadas.

Eliminación



ATENCIÓN

A fin de preservar el medio ambiente, cuando el aparato llegue al final de su vida útil no lo deseche con la basura doméstica.



Se puede desechar en los puntos de recogida adecuados disponibles en su zona. Deseche el aparato según la Directiva europea sobre residuos de aparatos eléctricos y electrónicos (RAEE).

Para más información, póngase en contacto con la autoridad municipal competente en materia de eliminación de residuos.

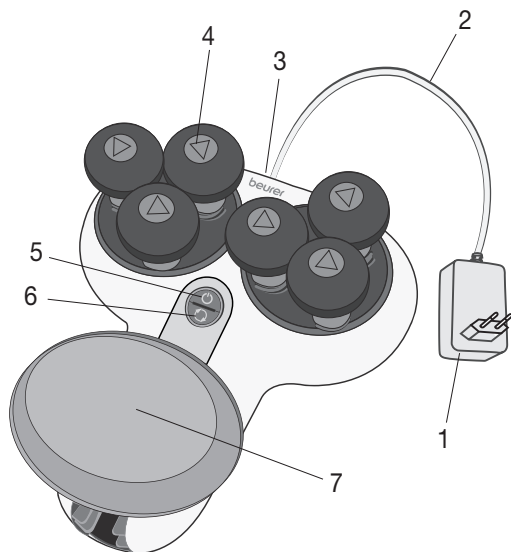

4. Descripción del aparato



1. Fuente de alimentación
2. Cable de corriente
3. Toma de la fuente de alimentación
4. 2x3 cabezales de masaje rotatorios
5.  Tecla
1 pulsación = nivel de masaje bajo
2 pulsaciones = nivel de masaje alto
3 pulsaciones = apagar el aparato
6.  Tecla
(2 direcciones de masaje)
7. Reposapiés de altura y anchura regulables

5. Puesta en funcionamiento

- Retire el embalaje.
- Compruebe que el aparato, la fuente de alimentación y el cable de corriente no presenten daños.
- Inserte el conector del cable en la toma de la fuente de alimentación del aparato.
- Coloque el cable de corriente de forma que no se pueda tropezar con él.

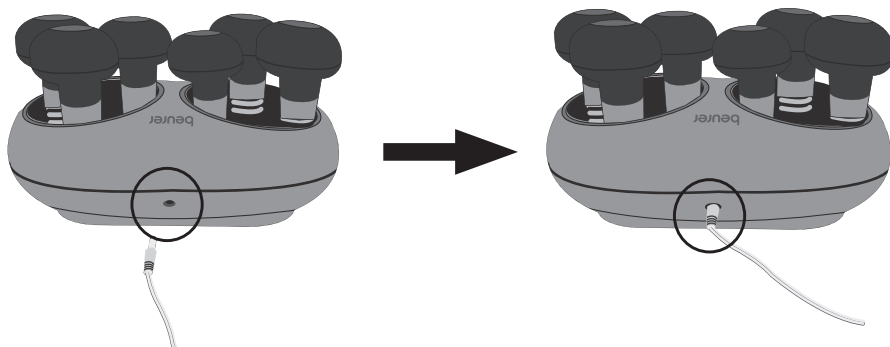

6. Aplicación

Nota

- No utilice Achillomed® durante más de 15 minutos al día. Si el masaje es más prolongado, se puede producir una estimulación excesiva del tendón de Aquiles, lo que provoca tensiones en vez de relajación.
- Achillomed® dispone de un mecanismo de desconexión automática que se activa después de un tiempo máximo de funcionamiento de 15 minutos. Si modifica la velocidad o la dirección del masaje mientras está en funcionamiento, el temporizador del mecanismo de desconexión automática volverá a empezar desde el principio (15 minutos).
- Puede utilizar Achillomed® descalzo o con calcetines. Para garantizar un efecto óptimo del masaje, le recomendamos utilizarlo descalzo.

Para comenzar a utilizarlo, proceda del siguiente modo:

1. Enchufe la fuente de alimentación en una toma de corriente adecuada. Coloque el cable de forma que no se pueda tropezar con él.

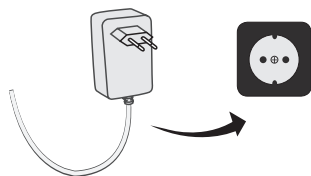

2. Coloque Achillomed® sobre una superficie elevada. Asegúrese de que Achillomed® se encuentra aproximadamente a la altura del asiento (por ejemplo una silla o un sofá).

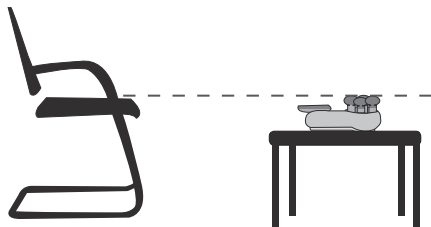

3. Siéntese en la silla (o un asiento similar) delante de Achillomed®.



ADVERTENCIA ¡Peligro de tropiezo! No utilice Achillomed® nunca de pie.

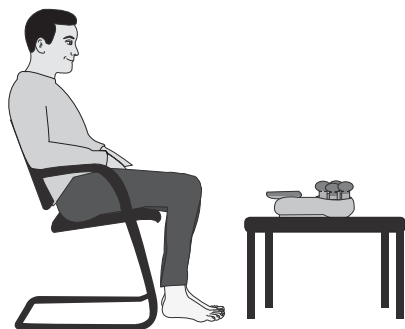

4. Pulse ahora la tecla  de Achillomed®. Los cabezales de masaje comenzarán a girar.



ADVERTENCIA ¡Riesgo de aplastamiento! Tenga cuidado de que no se enganchen entre los cabezales de masaje rotatorios las manos, los dedos o el cabello.

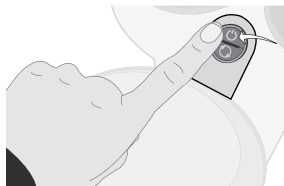



5. Coloque con cuidado en Achillomed® la pierna con el talón de Aquiles que desea tratar. Asegúrese de que el talón se encuentre en el centro entre los cabezales de masaje rotatorios. El masaje debe resultar agradable y relajante en todo momento. Si el masaje le resulta doloroso o desagradable, interrúmpalo o modifique la posición del pie.



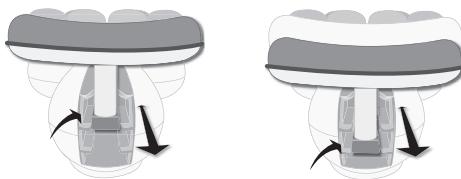

Puede adaptar la posición del pie como desee con ayuda del reposapiés de altura y anchura regulables.



También puede colocar la otra pierna sobre la pierna que está tratando. Así podrá regular adicionalmente la intensidad del masaje.

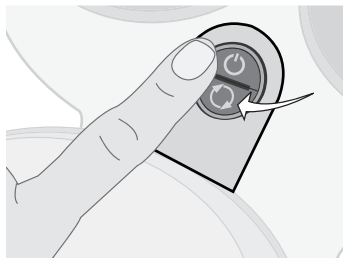

6. Para cambiar la dirección del masaje, pulse la tecla . En función de la dirección del masaje, se enciende el LED derecho o izquierdo de la tecla .

Si mantiene pulsada la tecla  durante medio segundo, el Achillomed® cambiará a un programa de masaje. Los LED izquierdo y derecho de la tecla  empiezan a encenderse. La dirección del masaje se controla ahora automáticamente. Para volver a apagar el programa de masaje automático, pulse la tecla .



7. Para aumentar la velocidad de masaje, vuelva a pulsar la tecla . Para apagar Achillomed®, vuelva a pulsar la tecla .

 **Nota** Le recomendamos comenzar al principio con la velocidad de masaje más baja para ir acostumbrándose poco a poco a Achillomed®.

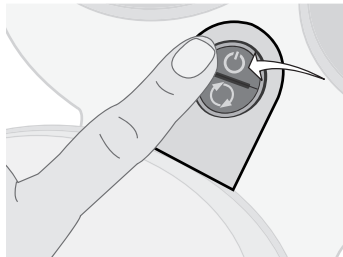

7. Limpieza y conservación

Limpieza



ADVERTENCIA

- Desconecte siempre de la red y del aparato la fuente de alimentación antes de proceder a la limpieza.
- Limpie el aparato únicamente de la forma indicada. Bajo ningún concepto deben penetrar líquidos en el aparato ni en los accesorios.
- Las manchas pequeñas pueden eliminarse con un paño o una esponja húmeda y, si es necesario, con un detergente líquido suave. No use limpiadores que contengan disolventes.
- Para una limpieza higiénica los cabezales de masaje pueden extraerse por separado. Presione para ello el triángulo del cabezal de masaje y tire de este hacia arriba para extraerlo. Limpie los cabezales de masaje con un paño húmedo y si es necesario con un poco de detergente líquido suave. No use limpiadores que contengan disolventes. Vuelva a colocar en Achillomed® los cabezales limpios y completamente secos.

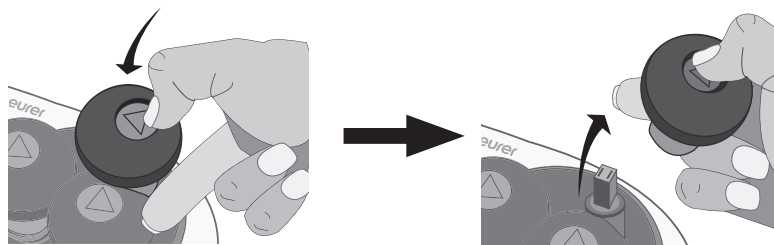

- No utilice el aparato hasta que esté completamente seco.

Conservación

Si no va a utilizar el aparato durante un largo periodo de tiempo, le recomendamos que lo guarde en su embalaje original en un ambiente seco y sin soportar cargas. No coloque objetos sobre los cabezales de masaje.

8. Solución de problemas

Problema	Causa	Solución
Los cabezales de masaje giran lentamente.	Los cabezales de masaje están muy sobrecargados.	Desbloquear los cabezales.
Los cabezales de masaje no se mueven.	El aparato no está conectado a la red.	Enchufar la fuente de alimentación y encender el aparato (tecla \odot).

9. Datos técnicos

Entrada:	100 - 240V~, 50/60Hz, 0,45 A
Salida:	15,0V === 1,0A

10. Garantía/Asistencia

En caso de reclamaciones en el marco de la garantía diríjase a su distribuidor local o a la delegación local (ver lista „Service international“).

Cuando nos envíe el aparato, adjunte una copia del recibo de compra y una breve descripción del problema.

Se aplican las siguientes condiciones de garantía:

1. El periodo de garantía para productos de BEURER es de 3 años o, si es superior, se aplica el periodo de garantía vigente en el país correspondiente a partir de la fecha de compra. En caso de una reclamación de la garantía, la fecha de compra deberá demostrarse con el recibo de compra o una factura.
2. Las reparaciones (todo el aparato o solo algunas piezas) no hacen que se prolongue el periodo de garantía.
3. La garantía no tiene validez para daños debidos a
 - a. Uso indebido, p. ej. si no se siguen las instrucciones de uso.
 - b. Reparaciones o cambios realizados por el cliente o por una persona no autorizada.
 - c. Transporte del fabricante al cliente o durante el transporte al centro de servicio.
 - d. La garantía no tiene validez para accesorios sometidos al desgaste habitual (brazalete, pilas, etc.).
4. La responsabilidad por daños derivados directos o indirectos provocados por el aparato también queda excluida incluso si se reconoce una reclamación de la garantía en caso de daño del aparato.

Contenuto

1. Introduzione	39	6. Impiego	43
2. Uso conforme	39	7. Pulizia e conservazione	45
3. Avvertenze di sicurezza	40	8. Che cosa fare in caso di problemi?	45
4. Descrizione dell'apparecchio	42	9. Dati tecnici	45
5. Messa in servizio	42	10. Garanzia/Assistenza	46



Leggere attentamente le presenti istruzioni per l'uso, conservarle per impieghi futuri, renderle accessibili ad altri utenti e attenersi alle indicazioni.

Gentile cliente,

siamo lieti che Lei abbia scelto un prodotto del nostro assortimento. Il nostro marchio è garanzia di prodotti di elevata qualità, controllati nei dettagli, relativi ai settori calore, peso, pressione, temperatura corporea, pulsazioni, terapia dolce, massaggio, Beauty, Baby e aria.

Cordiali saluti
Il team Beurer

Fornitura







- Achillomed®
- Alimentatore
- Le presenti istruzioni per l'uso

AVVERTENZA

- L'apparecchio è destinato solo a uso domestico/privato e non commerciale.
- Questo apparecchio può essere utilizzato da ragazzi di età superiore a 8 anni e da persone con ridotte capacità fisiche, percettive o mentali o non in possesso della necessaria esperienza e conoscenza, esclusivamente sotto supervisione oppure se sono stati istruiti in merito alle misure di sicurezza e comprendono i rischi ad esse correlati.
- I bambini non devono giocare con l'apparecchio.
- La pulizia e la manutenzione a cura dell'utente non devono essere eseguite da bambini, a meno che non siano sorvegliati.
- Se il cavo di alimentazione dell'apparecchio è danneggiato, è necessario smaltirlo. Nel caso non sia rimovibile, è necessario smaltire l'apparecchio.

Spiegazione dei simboli

I seguenti simboli sono utilizzati nelle istruzioni per l'uso e sulla targhetta:

	AVVERTENZA	Segnalazione di rischio di lesioni o pericoli per la salute.
	ATTENZIONE	Segnalazione di avviso di possibili danni all'apparecchio/degli accessori
	Nota	Nota che fornisce importanti informazioni.
		L'apparecchio è dotato di doppio isolamento di protezione corrispondente alla classe di isolamento 2.
		Utilizzare solo in ambienti chiusi.
		Punto Verde: sistema duale Germania
		Smaltire la confezione nel rispetto dell'ambiente

1. Introduzione

Il tendine d'Achille è il tendine più forte del corpo umano. È soggetto a elevati carichi quando si corre o si cammina. In particolare negli sportivi, ad esempio nei corridori, in caso di sovraccarichi o carichi errati duraturi possono manifestarsi infiammazioni dolorose di questo tendine. Achillomed® FM 200 è stato sviluppato specificamente per alleviare i problemi al tendine d'Achille. Achillomed® è dotato di sei teste massaggianti rotanti, che attraverso un massaggio benefico possono alleviare i problemi al tendine d'Achille.

Achillomed® offre inoltre i vantaggi seguenti:

- Semplice utilizzo
- 2 velocità di massaggio
- 2 direzioni di massaggio
- Indicatore LED illuminato
- Teste massaggianti rimovibili per una pulizia semplice e igienica
- Postazione piede ad altezza e larghezza regolabile per un'applicazione confortevole

2. Uso conforme

Questo apparecchio è destinato esclusivamente al massaggio del tendine d'Achille umano. L'apparecchio è adatto esclusivamente **all'uso diretto da parte del cliente** e non è previsto un suo utilizzo medico o commerciale. Non può sostituire alcun trattamento medico. Non utilizzare l'apparecchio se si riscontra una o più delle situazioni indicate negli avvisi. In caso di dubbi sull'idoneità dell'apparecchio per il proprio corpo, rivolgersi al medico di fiducia. L'apparecchio è concepito solo per l'uso descritto nelle presenti istruzioni per l'uso. Il produttore non è da ritenersi responsabile in caso di danni riconducibili a uso non conforme o sconosciuto.

3. Avvertenze di sicurezza

Leggere le presenti istruzioni di sicurezza con attenzione! Il mancato rispetto delle seguenti indicazioni può provocare danni alle persone e alle cose. Conservare le istruzioni per l'uso e fare in modo che siano accessibili anche agli altri utilizzatori. Consegnare le presenti istruzioni in caso di cessione dell'apparecchio.



AVVERTENZA

Non utilizzare l'apparecchio

- sugli animali,
- in presenza di alterazioni patologiche o lesioni del tendine d'Achille (ad es. ferita aperta),
- se si è portatori di pacemaker,
- in gravidanza,
- sul viso (occhi), sulla laringe o su altre parti del corpo particolarmente delicate,
- per massaggiare i piedi,
- durante il sonno,
- dopo aver assunto medicinali o alcol (percezione ridotta!),
- in auto.

Rivolgersi al proprio medico prima di utilizzare l'apparecchio soprattutto:

- se si soffre di una malattia grave o se di recente si è stati sottoposti a un intervento chirurgico al tendine d'Achille,
- in presenza di pacemaker, impianti o altri ausili medici,
- in caso di trombosi, diabete o dolori di origine sconosciuta.



AVVERTENZA

Tenere lontani i bambini dal materiale d'imballaggio. Pericolo di soffocamento.

Scossa elettrica



AVVERTENZA

Come qualsiasi apparecchio elettrico, anche Achillomed® deve essere utilizzato con attenzione al fine di evitare il rischio di scosse elettriche.

Pertanto:

- utilizzare l'apparecchio solo con l'alimentatore fornito in dotazione e con la tensione di rete riportata sull'alimentatore,
- non azionare mai l'apparecchio, se l'apparecchio stesso o gli accessori presentano danni visibili,
- non utilizzare l'apparecchio durante un temporale.

In caso di difetti o malfunzionamenti, spegnere immediatamente l'apparecchio e staccarlo dalla corrente. Non tirare il cavo elettrico o l'apparecchio per estrarre l'alimentatore dalla presa. Non tenere o trasportare l'apparecchio dal cavo elettrico. Tenere il cavo elettrico lontano dalle superfici calde. Non schiacciare, piegare o attorcigliare il cavo elettrico. Non infilare spille o oggetti appuntiti nell'apparecchio.

Accertarsi che l'apparecchio, l'alimentatore e il cavo elettrico non entrino in contatto con acqua, vapore o altri liquidi. Utilizzare l'apparecchio solo in locali chiusi e asciutti (ad es. mai nella vasca da bagno, nella sauna).

Non recuperare in nessun caso un apparecchio che è caduto in acqua. Estrarre subito l'alimentatore dalla presa. Non utilizzare l'apparecchio o gli accessori se presentano danni visibili.

Non esporre l'apparecchio a urti e non farlo cadere.

Riparazione



AVVERTENZA

- Le riparazioni degli apparecchi elettrici devono essere effettuate esclusivamente da personale specializzato. Riparazioni non conformi possono provocare danni consistenti per gli utilizzatori. Per le riparazioni rivolgersi al Servizio clienti o a un rivenditore autorizzato.

Pericolo d'incendio



AVVERTENZA

In caso di uso non conforme o mancato rispetto delle presenti istruzioni per l'uso sussiste pericolo d'incendio!

Pertanto, non utilizzare mai l'apparecchio:

- sotto una copertura, quale ad es. coperta, cuscino, ecc...
- in prossimità di benzina o altre sostanze facilmente infiammabili.

Impiego



ATTENZIONE

Dopo ogni uso e prima delle operazioni di pulizia, spegnere l'apparecchio e staccare la spina.

- Non frapperre alcun oggetto fra le teste massaggianti rotanti. Accertarsi che le parti mobili siano sempre libere.
- Non sedersi, appoggiarsi o stare in piedi con tutto il peso sulle parti mobili dell'apparecchio.
- Non posizionare oggetti sull'apparecchio.
- Proteggere l'apparecchio dalle temperature elevate.

Smaltimento



ATTENZIONE

Per motivi ecologici, l'apparecchio non deve essere smaltito tra i normali rifiuti quando viene buttato via.



Lo smaltimento va effettuato negli appositi centri di raccolta. Smaltire l'apparecchio secondo la direttiva europea sui rifiuti di apparecchiature elettriche ed elettroniche (RAEE).

Per eventuali chiarimenti, rivolgersi alle autorità comunali competenti per lo smaltimento.

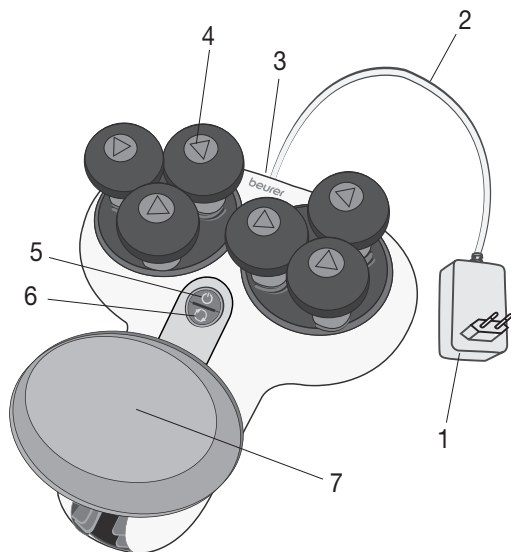

4. Descrizione dell'apparecchio



1. Alimentatore
2. Cavo elettrico
3. Presa alimentatore
4. 2x3 testine massaggiatrici rotanti
5. Pulsante 
1 pressione = livello di massaggio basso
2 pressioni = livello di massaggio alto
3 pressioni = spegnere l'apparecchio
6. Pulsante 
(2 direzioni di massaggio)
7. Postazione piede ad altezza e larghezza regolabile

5. Messa in servizio

- Rimuovere l'imballaggio.
- Controllare la presenza di danni sull'apparecchio, l'alimentatore e il cavo elettrico.
- Inserire il connettore del cavo elettrico nella presa dell'alimentatore dell'apparecchio.
- Posare il cavo elettrico in modo che nessuno possa inciampare.

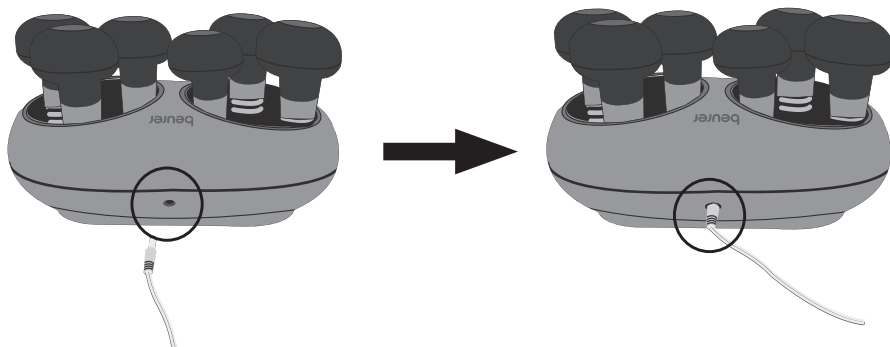

6. Impiego

Nota

- Utilizzare Achillomed® al massimo per 15 minuti al giorno. In caso di massaggi più lunghi, l'eccessiva stimolazione del tendine d'Achille potrebbe provocare una contrattura invece di un rilassamento.
- Achillomed® è dotato di un dispositivo di disinserimento automatico impostato su una durata massima di utilizzo di 15 minuti. Se durante l'utilizzo si modificano la velocità o la direzione di massaggio, il timer del disinserimento automatico riparte da capo (15 minuti).
- È possibile utilizzare Achillomed® sia piedi nudi sia con i calzini. Per un'azione ottimale, si consiglia di utilizzarlo a piedi nudi.

Per iniziare a utilizzare Achillomed®, procedere nel modo seguente:

1. Inserire l'alimentatore in una presa di corrente adeguata. Posare il cavo elettrico in modo che nessuno possa inciampare.

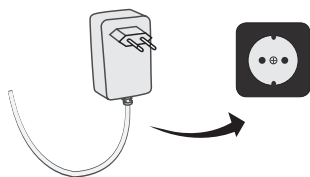

2. Posizionare Achillomed® su un piano elevato. Prestare attenzione che Achillomed® si trovi all'incirca all'altezza della propria seduta (ad esempio di una sedia o di un divano).

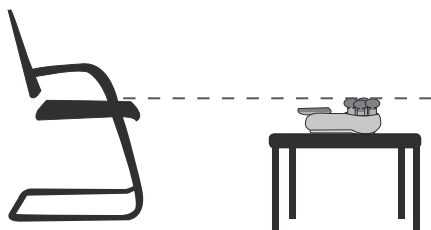

3. Sedersi sulla sedia (o una seduta simile) davanti ad Achillomed®.

 **AVVERTENZA** Rischio di inciampare!
Non utilizzare mai Achillomed® in piedi.

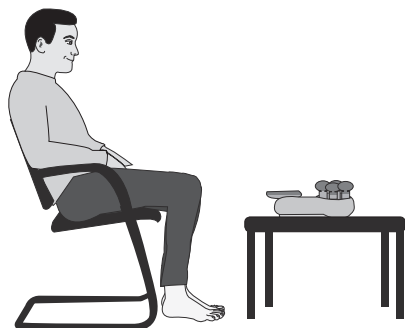

4. Premere il pulsante  su Achillomed®. Le teste massaggianti cominciano a ruotare.

 **AVVERTENZA** Pericolo di schiacciamento! Non incastrare o forzare mani, dita o capelli tra le teste massaggianti rotanti.

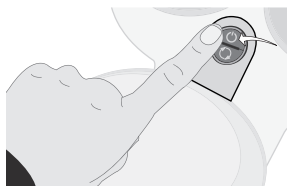



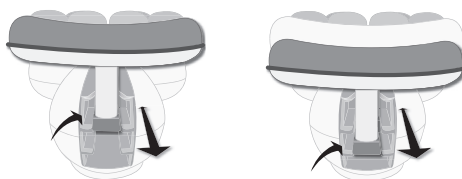

5. Appoggiare con cautela la gamba con il tendine d'Achille da trattare su Achillomed®. Verificare che il tendine d'Achille si trovi in mezzo alle teste rotanti. Il massaggio deve essere percepito in ogni momento come piacevole e rilassante. Se si percepisce il massaggio come doloroso o fastidioso, interrompere il massaggio o cambiare la posizione del piede.

È possibile personalizzare la posizione del piede grazie alla postazione piede ad altezza e larghezza regolabile.



L'altra gamba può anche essere appoggiata alla gamba da trattare. È possibile regolare inoltre l'intensità del massaggio.

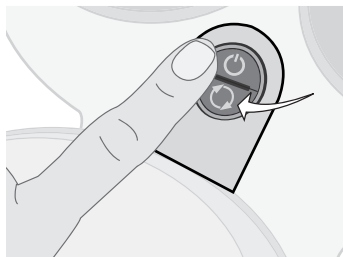

6. Per cambiare la direzione del massaggio, premere il pulsante . A seconda della direzione del massaggio, il LED si illumina a sinistra o destra del pulsante .

Se si tiene premuto il pulsante  per mezzo secondo, Achillomed® passa a un programma di massaggio. I LED a sinistra e destra del pulsante  iniziano ad accendersi. La direzione del massaggio viene ora controllata automaticamente. Per disattivare il programma di massaggio automatico, premere il pulsante .



7. Per aumentare la velocità del massaggio, premere di nuovo il pulsante . Per spegnere Achillomed®, premere di nuovo il pulsante .

 **Nota** Si consiglia di iniziare con la velocità di massaggio più bassa per abituarsi lentamente ad Achillomed®.

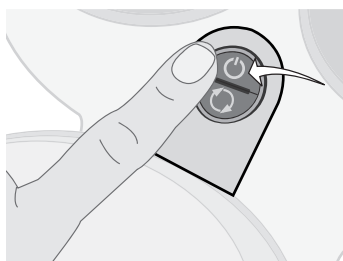

7. Pulizia e conservazione

Pulizia



AVVERTENZA

- Prima di effettuare ogni pulizia, scollegare l'alimentatore dalla presa e dall'apparecchio.
- Pulire l'apparecchio solo nel modo indicato. Non deve in nessun caso penetrare liquido nell'apparecchio o negli accessori.
- Per rimuovere piccole macchie, utilizzare un panno o una spugna umida, ed eventualmente un detergente liquido per capi delicati. Non utilizzare detergenti contenenti solventi.
- Per una pulizia igienica, è possibile rimuovere singolarmente le teste massaggianti. A tale scopo, premere il triangolo sulle teste massaggianti e rimuoverle tirando verso l'alto. Pulire le teste massaggianti con un panno umido ed eventualmente un detergente liquido per capi delicati. Non utilizzare detergenti contenenti solventi. Riposizionare le teste massaggianti pulite su Achillomed® solo quando sono completamente asciutte.

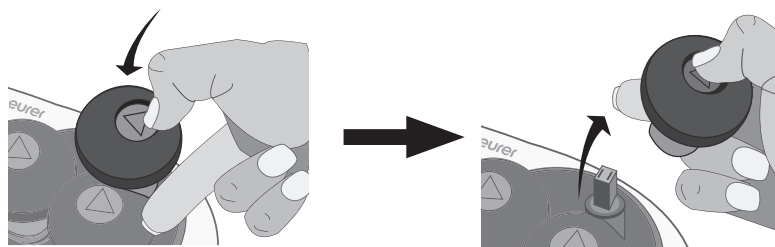

- Utilizzare l'apparecchio solo quando è completamente asciutto.

Conservazione

Se l'apparecchio non viene usato a lungo, si consiglia di conservarlo nell'imballo originale in un ambiente secco senza sovrapporvi carichi. Non posizionare oggetti sulle teste massaggianti.

8. Che cosa fare in caso di problemi?

Problema	Causa	Soluzione
Le teste massaggianti ruotano in modo rallentato.	Le teste massaggianti sono sovraccariche.	Liberare le teste massaggianti.
Le teste massaggianti non si muovono.	L'apparecchio non è collegato alla corrente.	Collegare l'alimentatore e accendere l'apparecchio (pulsante ).

9. Dati tecnici

Ingresso:	100 - 240V~, 50/60Hz, 0,45A
Uscita:	15,0V === 1,0A

10. Garanzia/Assistenza

Per rivendicazioni nell'ambito della garanzia, rivolgersi al rivenditore locale o alla sede locale (vedere l'elenco „Service international“).

Allegare al reso dell'apparecchio una copia della prova d'acquisto e una breve descrizione del difetto.

Si applicano le seguenti condizioni di garanzia:

1. La garanzia dei prodotti BEURER dura 3 anni oppure, se più lunga, fa fede la durata di garanzia valida dalla data di acquisto di ciascun paese.
In caso di rivendicazioni, la data di acquisto deve essere dimostrata tramite una prova d'acquisto o una fattura.
2. La durata della garanzia non viene prolungata da riparazioni (dell'intero apparecchio o di parti di esso).
3. La garanzia non ha validità per i danni derivanti da
 - a. Uso improprio, ad es. mancata osservanza delle istruzioni per l'uso.
 - b. Riparazioni o modifiche effettuate dal cliente o da persone non autorizzate.
 - c. Trasporto dal produttore al cliente o durante il trasporto al centro di assistenza.
 - d. La garanzia non è valida per gli accessori soggetti a comune usura (manicotto, batterie, ecc.).
4. La responsabilità per danni diretti o indiretti causati dall'apparecchio è esclusa se viene riconosciuta una rivendicazione della garanzia per il danno dell'apparecchio.

TÜRKÇE

İçindekiler

1. Ürün özellikleri.....	48	6. Uygulama.....	52
2. Amacına uygun kullanım.....	48	7. Temizlik ve saklama.....	54
3. Güvenlik uyarıları.....	49	8. Sorunların giderilmesi.....	54
4. Cihaz açıklaması.....	51	9. Teknik veriler.....	54
5. İlk çalıştırma.....	51	10. Garanti / Servis.....	55



Lütfen bu kullanım kılavuzunu dikkatle okuyun, ileride kullanmak üzere saklayın, diğer kullanıcıların erişebilmesini sağlayın ve içindeki yönergelere uyun.

Sayın müşterimiz,

Ürünlerimizden birini seçtiğiniz için teşekkür ederiz. Isı, ağırlık, kan basıncı, vücut sıcaklığı, nabız, yumuşak terapi, masaj, güzellik, bebek ve hava konularında değerli ve titizlikle test edilmiş kaliteli ürünlerimiz, dünyanın her tarafında tercih edilmektedir.

Yeni cihazınızı iyi günlerde kullanmanızı dileriz.

Beurer Ekibiniz

Teslimat kapsamı







- Achillomed®
- Elektrik adaptörü
- Bu kullanım kılavuzu

UYARI

- Cihaz ticari kullanım için değil, yalnızca evde/kişisel amaçlarla kullanılmak üzere tasarlanmıştır.
- Bu cihaz, 8 yaş ve üzeri çocuklar ve fiziksel, algısal ve akli becerileri kısıtlı veya tecrübesi ve bilgisi yetersiz olan kişiler tarafından ancak gözetim altında veya cihazın emniyetli kullanımı hakkında bilgilendirilmiş olmaları ve cihazın kullanımı sonucu ortaya çıkabilecek tehlikelerin bilincinde olmaları koşuluyla kullanılabilir.
- Çocuklar cihazla oynamamalıdır.
- Temizlik ve kullanıcı bakımı, gözetim altında olmadıkları sürece çocuklar tarafından yapılmamalıdır.
- Bu cihazın elektrik bağlantı kablosu hasar gördüğünde, kablo bertaraf edilmelidir. Çıkarılamıyorsa, cihaz bertaraf edilmelidir.

İşaretlerin açıklaması

Aşağıdaki semboller kullanma talimatında ve tip etiketi üzerinde kullanılmıştır:

	UYARI	Yaralanma tehlikelerine veya sağlığınızla ilgili tehlikelere yönelik uyarı.
	DİKKAT	Cihazda/aksesuarlarda meydana gelebilecek hasarlara yönelik güvenlik uyarısı
	Not	Önemli bilgilere yönelik not.
		Cihaz çift koruyucu izolasyonludur ve Koruma Sınıfı 2'ye tabidir.
		Yalnızca kapalı mekanlarda kullanın.
		Yeşil nokta: Almanya ikili atık bertaraf sistemi
		Ambalaj çevreye zarar vermeyecek şekilde bertaraf edilmelidir

1. Ürün özellikleri

Aşil tendonu, insan vücudundaki en kuvvetli tendondur. Koşarken/yürürken son derece ağır yüklerle maruz kalır. Özellikle sporcularda, örneğin koşucularda, aşil tendonunun sürekli olarak aşırı ve yanlış yük altında kalması sonucu ağırlı iltihaplar ortaya çıkabilir. Achillomed® FM 200, aşil tendonundaki sorunların hafifletilmesi için özel olarak geliştirilmiştir. Achillomed®, aşil tendonu sorunlarını rahatlatıcı bir masajla hafifletebilen altı adet döner masaj başlığına sahiptir.

Achillomed® size ayrıca aşağıdaki avantajları da sunar:

- Kolay kullanım
- 2 masaj hızı
- 2 masaj yönü
- Işıklı LED gösterge
- Hijyenik ve kolay temizlik için çıkarılabilir masaj başlıkları
- Konforlu bir uygulama için yükseklik ve genişlik ayarlı ayak desteği

2. Amacına uygun kullanım

Bu cihaz yalnızca insanların aşil tendonuna masaj yapmak amacıyla tasarlanmıştır. Cihaz **kişisel kullanım** içindir, tıbbi veya ticari kullanıma uygun değildir. Doktor tarafından yapılan bir tedavinin yerini tutamaz. Cihazı, aşağıdaki uyarılardan biri veya birkaçı sizin için geçerliyse kullanmayın. Cihazın sizin için uygun olup olmadığı konusunda emin değilseniz, doktorunuza danışın. Cihaz sadece kullanım kılavuzunda açıklanan şekilde kullanılmak üzere tasarlanmıştır. Usulüne uygun olmayan ve dikkatsiz kullanımdan ötürü oluşacak hasarlardan üretici firma sorumlu değildir.

3. Güvenlik uyarıları

Bu kullanım kılavuzunu dikkatle okuyun! Aşağıdaki uyarıların dikkate alınmaması, kişisel yaralanmaya veya maddi hasara neden olabilir. Kullanım kılavuzunu ileride kullanmak üzere saklayın ve diğer kullanıcılar tarafından erişilebilmesini sağlayın. Cihazı devretmeniz durumunda bu kullanım kılavuzunu da verin.



UYARI

Cihazı lütfen

- hayvanlarda kullanmayın,
- aşil tendonunda hastalıklara bağlı değişiklikler veya yaralanmalar (örneğin açık yara) olduğunda kullanmayın,
- kalp atışlarını düzenleyen cihazınız varsa kullanmayın,
- hamilelik sırasında kullanmayın,
- yüzde (gözler), gırtlakta veya vücudun diğer hassas bölümlerinde kullanmayın,
- ayak masajı için kullanmayın,
- asla uyurken kullanmayın,
- ilaç veya alkol aldıktan sonra (kısıtlı algılama kabiliyeti!) kullanmayın,
- motorlu araçta kullanmayın.

Cihazı kullanmadan önce, özellikle aşağıdaki durumlarda doktorunuza danışın:

- ağır bir hastalığınız varsa veya aşil tendonunuz ameliyat edildiyse,
- kalp atışlarını düzenleyen cihazınız, implantlarınız veya başka yardımcı araçlarınız varsa,
- tromboz, diyabet veya nedeni belirlenmeyen ağrı durumunda.



UYARI

Çocukları ambalaj malzemesinden uzak tutun. Boğulma tehlikesi vardır.

Elektrik çarpması



UYARI

Elektrik çarpması tehlikesinden kaçınmak için her elektrikli alet gibi Achillomed® de dikkatli biçimde kullanılmalıdır.

Bu nedenle cihazınızı çalıştırırken şunlara dikkat edin:

- Yalnızca ürünle birlikte verilen elektrik adaptörü ile ve elektrik adaptörü üzerinde belirtilen şebeke voltajında çalıştırın,
- Cihazda veya aksesuarda görünür bir hasar olmamalıdır.
- Fırtına sırasında çalıştırmayın.

Arıza veya fonksiyon bozukluğu durumunda cihazı hemen kapatın ve elektrik adaptörünü prizden çekin. Elektrik adaptörünü prizden çekerken elektrik kablosundan veya cihazdan tutarak çekmeyin. Cihazı elektrik kablosundan tutmayın veya bu şekilde taşımayın. Elektrik kablosu ve sıcak yüzeyler arasında mesafe bırakın. Elektrik kablosunu sıkıştırmayın, bükmeyin veya döndürmeyin. Cihaza iğne veya sivri nesnelere batırmayın.

Cihazın, elektrik adaptörünün ve elektrik kablosunun suya, buhara veya diğer sıvılara temas etmemesine dikkat edin. Sadece kuru iç mekanlarda kullanın (örn. asla banyo küvetinde, saunada değil).

Suya düşmüş bir cihaza kesinlikle dokunmayın. Elektrik adaptörünü hemen prizden çekin. Cihazda veya aksesuarda görünür bir hasar varsa, cihazı kullanmayın.

Cihazı hiçbir şekilde darbeye maruz bırakmayın ve yere düşürmeyin.

Onarım



UYARI

- Onarımlar sadece kalifiye elemanlar tarafından yapılabilir. Usulüne uygun olmayan onarımlar kullanıcı için ciddi tehlikeler oluşturabilir. Onarım için müşteri hizmetlerine veya yetkili bir satıcıya başvurun.

Yangın tehlikesi



UYARI

Amacına uygun olmayan kullanım veya bu kullanım kılavuzunun dikkate alınmaması gibi durumlar yangın tehlikesine yol açar!

Bu nedenle cihazınızı çalıştırırken şunlara dikkat edin:

- Asla bir örtü altında kullanmayın, örn. battaniye, yastık vb. ...
- Asla benzin veya benzeri kolay alev alabilen maddelerin yakınında çalıştırmayın.

Kullanım



DİKKAT

Her kullanımdan sonra ve her temizlikten önce cihaz kapatılmalı ve fişi prizden çıkarılmalıdır.

- Masaj başlıkları arasına herhangi bir nesne sıkıştırmayın. Hareketli parçaların her zaman serbest hareket edebilir durumda olmasına dikkat edin.
- Cihazın hareketli parçalarının üzerinde tüm ağırlığınızla oturmayın, yatmayın ya da durmayın.
- Cihazın üzerine hiçbir nesne koymayın.
- Cihazı yüksek sıcaklıklardan koruyun.

Bertaraf etme



DİKKAT

Çevreyi korumak için, kullanım ömrü dolan cihazı evsel atıklarla beraber bertaraf etmeyin.



Cihaz, ülkenizdeki uygun atık toplama merkezleri aracılığıyla bertaraf edilmelidir. Cihazı, elektrikli ve elektronik hurda cihazlarla ilgili AB direktifine (WEEE - Waste Electrical and Electronic Equipment) uygun şekilde bertaraf edin.

Bertaraf etme ile ilgili sorularınızı, ilgili yerel makamlara iletebilirsiniz.

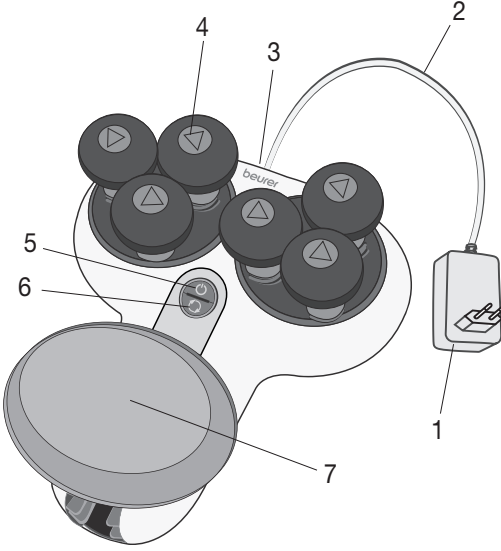

4. Cihaz açıklaması



1. Elektrik adaptörü
2. Elektrik kablosu
3. Elektrik adaptörü yuvası
4. 2x3 döner masaj başlığı
5.  tuşu
1 defa basıldığında = düşük masaj kademesi
2 defa basıldığında = yüksek masaj kademesi
3 defa basıldığında = cihaz kapanır
6.  tuşu
(2 masaj yönü)
7. Yükseklik ve genişlik ayarlı ayak desteği

5. İlk çalıştırma

- Ambalajı çıkarın.
- Cihazda, elektrik adaptöründe ve elektrik kablosunda hasar olup olmadığını kontrol edin.
- Cihazı şarj etmek için bağlantı fişini cihazdaki elektrik adaptörü yuvasına takın.
- Elektrik kablosunu, takılıp düşmeye yol açmayacak şekilde yerleştirin.

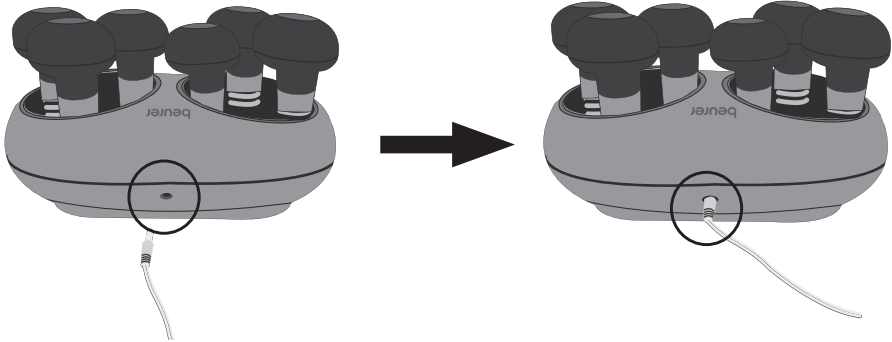

6. Uygulama

i Not

- Achillomed® masaj cihazını günde en fazla 15 dakika kullanın. Daha uzun masaj süreleri, aşıl tendonunun aşırı uyarılmasına ve gevşeyeceği yerde kasılmasına neden olabilir.
- Achillomed®, maksimum 15 dakikalık çalışma süresine ayarlanmış olan bir otomatik kapanma özelliğine sahiptir. Uygulama sırasında masaj hızını veya yönünü değiştirirseniz, zamanlayıcı otomatik kapanma süresini baştan başlatır (15 dakika).
- Achillomed® masaj cihazını çıplak ayakla veya çorapla kullanabilirsiniz. En iyi masaj etkisini garanti etmek için, Achillomed® masaj cihazını çıplak ayakla kullanmanızı öneriyoruz.

Achillomed® ile uygulamaya başlamak için şunları yapın:

1. Elektrik adaptörünü uygun bir prize takın. Elektrik kablosunu, takılıp düşmeye yol açmayacak şekilde yerleştirin.

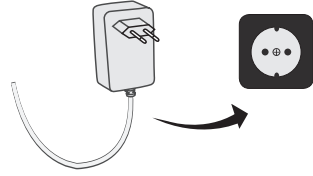

2. Achillomed®'i yerden yüksek bir yere koyun. Achillomed®'i koyduğunuz yerin, oturduğunuz yer ile (örneğin koltuk veya sandalye) yaklaşık olarak aynı yükseklikte olmasına dikkat edin.

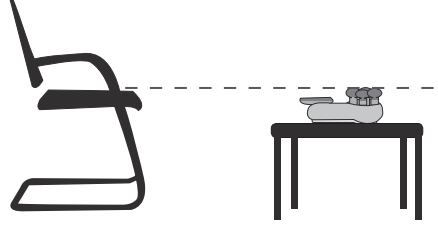

3. Yerleştirdiğiniz Achillomed®'in önüne gelecek şekilde bir sandalyeye (veya koltuğa) oturun.

⚠ UYARI Takılıp düşme tehlikesi!
Achillomed®'i kesinlikle ayakta durarak kullanmayın.

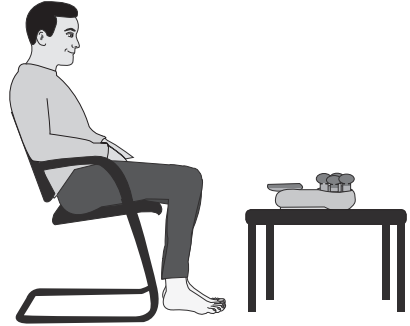

4. Achillomed®'de **⏻** tuşuna basın. Masaj başlıkları dönmeye başlar.

⚠ UYARI Sıkışma tehlikesi! Ellerinizi, parmaklarınızı veya saçlarınızı cihazın döner başlıkları arasına sıkıştırmayın veya kaptırmayın.

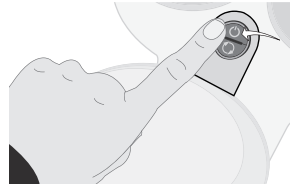

5. Bacađınızı, masaj yapacađınız ađil tendonu Achillomed®'in üzerine gelecek Őekilde dikkatlice yerleőtirin. Ađil tendonunun dđner masaj bađlıklarının arasında, ortada olmasına dikkat edin. Masaj her zaman iyi hissettirmeli ve rahatlatmalıdır. Masaj sırasında canınız yanar veya rahatsızlık hissederseniz, masajı durdurun veya ayađınızın pozisyonunu deđiőtirin.

Ayađınızın pozisyonunu, yđksekliđi ve geniřliđi ayarlanabilen ayak desteđi ile istediđiniz gibi ayarlayabilirsiniz.

Diđer bacađınızı da masaj yapılacak bacađınızın üzerine koyabilirsiniz. Bu sayede masajın yođunluđunu da ayarlayabilirsiniz.

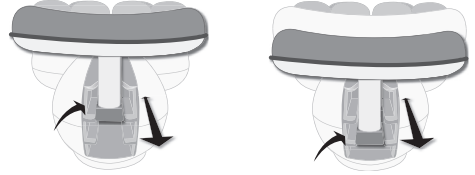

6. Masaj yđnđnđ deđiőtirmek iin   tuŐuna basın. Masajın yđnđne gđre   tuŐunun sol veya sađ LED'i yanar.   tuŐunu yarım saniye sđreyle basılı tuttuđunuzda Achillomed® bir masaj programına geiŐ yapar.   tuŐunun sol veya sađ LED'i yanmaya baŐlar. Masaj yđnđ Őimdi otomatik olarak kontrol edilir. Otomatik masaj programını tekrar kapatmak iin   tuŐuna basın.

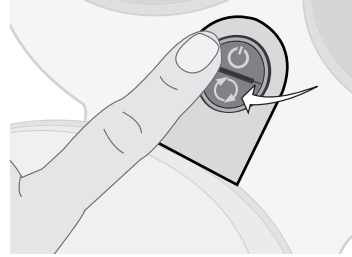

7. Masaj hızını yđkseltmek iin tekrar   tuŐuna basın. Achillomed®'i kapatmak iin tekrar   tuŐuna basın.

i **Not** BaŐlangıta dđŐuk masaj hızıyla baŐlayarak Achillomed®'e yavaŐ yavaŐ aliŐmanızı  neririz.

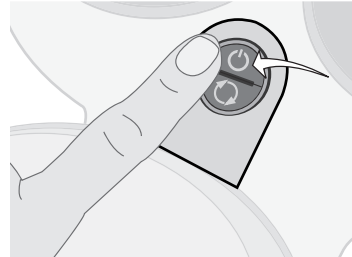

7. Temizlik ve saklama

Temizlik



UYARI

- Her temizlikten önce elektrik adaptörünü prizden çekin ve cihazdan ayırın.
- Cihazı yalnızca belirtilen şekilde temizleyin. Cihaza veya aksesuarlara kesinlikle su girmemelidir.
- Küçük lekeler bir bezle veya nemli bir süngerle ve biraz sıvı deterjanla temizlenebilir. Çözücü maddeler içeren temizlik malzemeleri kullanmayın.
- Hijyenik bir temizlik için masaj başlıklarını tek tek çıkarıp temizleyebilirsiniz. Bunun için masaj başlıklarının üzerindeki üçgene bastırın ve yukarıya doğru çekerek çıkarın. Masaj başlıklarını nemli bir bez ile ve biraz sıvı deterjanla temizleyin. Çözücü maddeler içeren temizlik malzemeleri kullanmayın. Temizlenen masaj başlıklarını, ancak tamamen kuruduktan sonra tekrar Achillomed®'e takın.

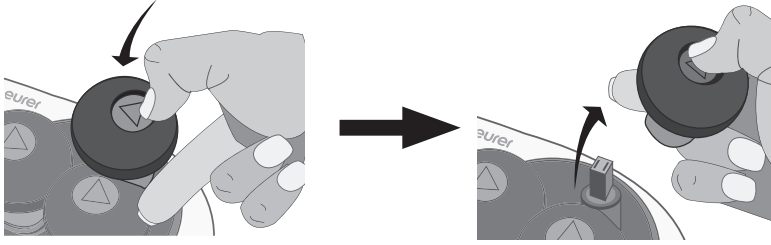

- Cihazı tamamen kuruyana dek kullanmayın.

Saklama

Cihazı uzun süre kullanmayacaksanız, orijinal ambalajı içinde, kuru bir ortamda ve üzerinde ağırlık olmadan muhafaza etmenizi öneririz. Masaj başlıklarının üzerine herhangi bir nesne koymayın.

8. Sorunların giderilmesi

Sorun	Neden	Çözüm
Masaj başlıkları yavaş dönüyor.	Masaj başlıklarına aşırı yüklenilmiştir.	Masaj başlıklarını gevşek bırakın.
Masaj başlıkları hareket etmiyor.	Cihaz elektriğe bağlı değildir.	Elektrik adaptörünü takın ve cihazı çalıştırın (⏻ tuşu).

9. Teknik veriler

Giriş:	100 - 240V~, 50/60Hz, 0,45A
Çıkış:	15,0V === 1,0A

10. Garanti / Servis

Garanti ile ilgili talepleriniz için bölgenizdeki yetkili satıcınıza veya bölgenizdeki şubeye başvurun („Uluslararası servis“ listesine bakın).

Cihazı geri gönderirken faturanızın bir kopyasını ve arızanın kısa açıklamasını ekleyin.

Aşağıdaki garanti koşulları geçerlidir:

1. BEURER ürünlerinin garanti süresi 3/5 yıldır veya – daha uzun ise – ilgili ülkede geçerli olan satın alma tarihinden itibaren garanti süresi kabul edilir.
Garanti talebinde satın alma tarihi bir satış fişi veya fatura ile belgelenmelidir.
2. Onarım (cihazın tamamı veya parçaları) garanti süresinin uzamasını sağlamaz.
3. Garanti aşağıdakiler sonucu oluşan hasarlar için geçerli değildir:
 - a. Usulüne uygun olmayan kullanım, örn. kullanım talimatlarına uyulmaması.
 - b. Müşteri veya yetkisiz kişiler tarafından yapılan onarımlar.
 - c. Üreticiden müşteriye nakliye veya servis merkezine nakliye sırasında oluşan hasarlar.
 - d. Normal yıpranmaya uğrayan aksesuarlar (manşet, piller vb.) için garanti geçerli değildir.
4. Cihaz hasar gördüğünde bir garanti talebi kabul edilmesi durumunda da cihazın neden olduğu doğrudan veya dolaylı netice kabilinden doğan hasarlar için sorumluluk üstlenilmez.

Оглавление

1. Для ознакомления.....	58	7. Уход и хранение	63
2. Использование по назначению.....	58	8. Что делать при возникновении проблем?.....	64
3. Указания по технике безопасности.	58	9. Технические характеристики	64
4. Описание прибора	61	10. Гарантия/сервисное обслуживание	64
5. Ввод в эксплуатацию	61		
6. Применение	61		



Внимательно прочтите инструкцию по применению, сохраните ее для последующего использования, храните ее в доступном для других пользователей месте и следуйте ее указаниям.

Уважаемый покупатель!

Благодарим Вас за выбор продукции нашей фирмы. Мы производим современные, тщательно протестированные, высококачественные изделия для обогрева, измерения массы, кровяного давления, температуры тела, пульса, для легкой терапии, массажа, косметического ухода, ухода за детьми и очистки воздуха.

С наилучшими пожеланиями,
компания Beurer

Комплект поставки







- Achillomed®
- Блок питания
- Данная инструкция по применению

ПРЕДОСТЕРЕЖЕНИЕ

- Прибор предназначен для домашнего/частного использования. Использование прибора в коммерческих целях запрещено.
- Данный прибор может использоваться детьми старше 8 лет, а также лицами с ограниченными физическими, сенсорными или умственными способностями или с недостаточными знаниями и опытом в том случае, если они находятся под присмотром взрослых или проинструктированы о безопасном применении прибора и возможных опасностях.
- Не позволяйте детям играть с прибором.
- Дети допускаются к проведению чистки и технического обслуживания только под присмотром взрослых.
- Если провод сетевого питания прибора поврежден, его необходимо утилизировать. Если он несъемный, то необходимо утилизировать весь прибор.

Пояснения к символам

В инструкции по применению используются следующие символы.

 ПРЕДОСТЕРЕЖЕНИЕ	Предупреждает об опасности травмирования или нанесения вреда здоровью.
 ВНИМАНИЕ	Указывает на возможные повреждения прибора/принадлежностей.
 Указание	Указание на важную информацию.
	Прибор имеет двойную защитную изоляцию и соответствует, таким образом, классу защиты 2.
	Применяйте только в закрытых помещениях.
	Маркировка «Зеленая точка»: дуальная система утилизации упаковки в Германии.
	Утилизировать упаковку в соответствии с предписаниями по охране окружающей среды.

1. Для ознакомления

Ахиллово сухожилие — это самое сильное сухожилие в человеческом теле. Оно подвержено сильным нагрузкам, особенно при беге и ходьбе. В частности, у спортсменов, например у бегунов, при продолжительной повышенной или неправильной нагрузке возможны болезненные воспаления ахиллова сухожилия.

Achillomed® FM 200 специально разработан для облегчения симптомов при проблемах и болях

в области ахиллова сухожилия. Прибор Achillomed® оснащен шестью вращающимися массажными головками, которые могут справиться с проблемами ахиллова сухожилия.

Achillomed® отличается следующими преимуществами:

- простота обслуживания;
- 2 скорости массажа;
- 2 направления массажа;
- светодиодный индикатор с подсветкой;
- легкая очистка благодаря съемным массажным головкам;
- регулировка подставки для ног по высоте и ширине для комфортной эксплуатации.

2. Использование по назначению

Данный прибор предназначен исключительно для массажа ахиллова сухожилия. Прибор предназначен исключительно для **частного пользования**, запрещается его использование в медицинских и коммерческих целях. Он не может заменить медицинского лечения. Не пользуйтесь прибором в случаях, соответствующих одному или нескольким из следующих предупредительных указаний. Проконсультируйтесь с врачом, если Вы не уверены в правильности выбора прибора. Допускается использование прибора только в целях, описываемых в данной инструкции по применению. Производитель не несет ответственности за ущерб, причиненный вследствие использования прибора не по назначению или халатного обращения с ним.

3. Указания по технике безопасности

Внимательно прочтите данную инструкцию по применению! Несоблюдение нижеследующих указаний может привести к материальному ущербу или травмам. Сохраните эту инструкцию по применению и держите ее в месте, доступном для других пользователей. Передавайте прибор другим пользователям вместе с инструкцией по применению.



ПРЕДОСТЕРЕЖЕНИЕ

Не используйте прибор:

- для массажа животных;
- при болезненных ощущениях или травмах (например, открытых ранах) в области ахиллова сухожилия;
- если у Вас установлен кардиостимулятор;
- во время беременности;
- для массажа лица (глаз), гортани или других особо чувствительных частей тела;
- для массажа ног;
- во время сна;
- при приеме медикаментов или алкоголя (ограничена восприимчивость!);
- в транспортном средстве.

Перед использованием прибора проконсультируйтесь с врачом, в особенности в следующих случаях:

- при тяжелых заболеваниях или перенесенной операции на ахилловом сухожилии;
- наличии кардиостимулятора, имплантатов или других медицинских устройств;
- тромбозах, диабете или болях неизвестного происхождения.



ПРЕДОСТЕРЕЖЕНИЕ

Не давайте упаковочный материал детям. Существует опасность удушья.

Удар электрическим током



ПРЕДОСТЕРЕЖЕНИЕ

Как и любой другой электрический прибор, Achillomed® следует использовать осторожно и бережно во избежание удара электрическим током.

Поэтому:

- используйте прибор только с входящим в комплект поставки блоком питания и указанным на блоке питания сетевым напряжением;
- никогда не используйте устройство, если на нем и на принадлежностях имеются видимые повреждения;
- не используйте прибор во время грозы.

В случае появления дефектов и неполадок в работе немедленно отключите прибор и отсоедините его от сети. Никогда не тяните за сетевой кабель или за прибор, чтобы вынуть блок питания из розетки. Никогда не держите прибор за сетевой кабель и не переносите его таким образом. Электрический кабель должен находиться на достаточном расстоянии от горячих поверхностей. Не зажимайте, не перегибайте и не перекручивайте кабель. Не втыкайте в прибор иголки или другие острые предметы.

Убедитесь, что прибор, блок питания и электрический кабель не контактируют с водой, другими жидкостями или паром. Используйте устройство только в сухих помещениях (например, никогда не используйте его в ванной или сауне).

Ни в коем случае не пытайтесь взять прибор в руки, если он упал в воду. Немедленно извлеките штекер блока питания из розетки. Не используйте прибор или его принадлежности при наличии видимых повреждений.

Берегите прибор от ударов и падений.

Ремонт прибора



ПРЕДОСТЕРЕЖЕНИЕ

- Ремонт электрических приборов должен производиться только специалистами. Неквалифицированное выполнение ремонта влечет за собой значительную опасность для пользователя. Если прибор нуждается в ремонте, обратитесь в сервисную службу или к авторизованному торговому представителю.

Опасность пожара



ПРЕДОСТЕРЕЖЕНИЕ

Использование прибора не по назначению или несоблюдение правил, указанных в данной инструкции по применению, при определенных обстоятельствах может привести к пожару!

Поэтому:

- не накрывайте работающий прибор, например одеялом, подушкой и т. п.;
- не ставьте его вблизи емкостей с бензином или другими легковоспламеняющимися веществами.

Применение прибора



ВНИМАНИЕ

После каждого применения и перед очисткой прибор необходимо отключать и отсоединять от сети.

- Не вставляйте предметы между вращающимися массажными головками. Следите за тем, чтобы подвижные части перемещались свободно.
- Не садитесь, не ложитесь и не вставляйте на подвижные части прибора всем весом.
- Не ставьте никакие предметы на прибор.
- Берегите прибор от высоких температур.

Утилизация



ВНИМАНИЕ

В интересах охраны окружающей среды по завершении срока службы прибора нельзя утилизировать его вместе с бытовыми отходами.



Утилизация должна производиться через соответствующие пункты сбора в Вашей стране. Прибор следует утилизировать согласно директиве ЕС по отходам электрического и электронного оборудования — WEEE (Waste Electrical and Electronic Equipment).

При появлении вопросов обращайтесь в местную коммунальную службу, ответственную за утилизацию отходов.

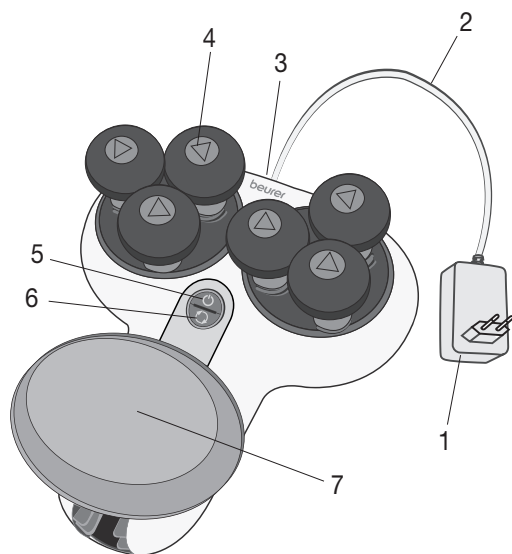

4. Описание прибора



1. Блок питания
2. Электрический кабель
3. Разъем блока питания
4. 2 x 3 вращающиеся массажные головки
5. Кнопка 
1 нажатие = низкая интенсивность массажа
2 нажатия = высокая интенсивность массажа
3 нажатия = выключение прибора
6. Кнопка 
(2 направления массажа)
7. Регулируемая по высоте и ширине подставка для ног

5. Ввод в эксплуатацию

- Распакуйте прибор.
- Убедитесь в том, что прибор, штекер и электрический кабель не повреждены.
- Вставьте соединительный штекер кабеля в гнездо блока питания на приборе.
- Проложите кабель так, чтобы исключить спотыкание.

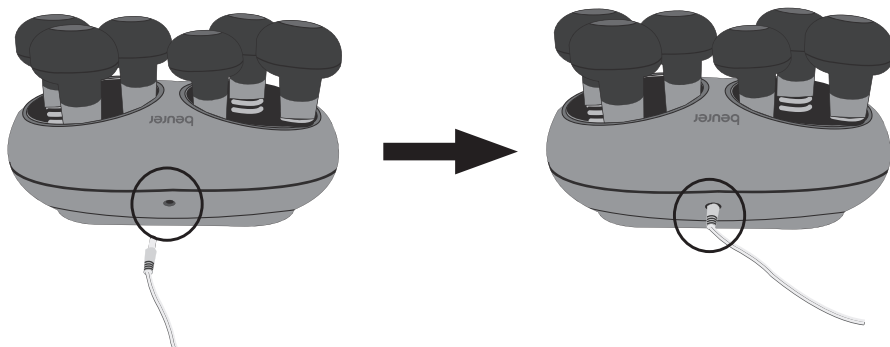

6. Применение

Указание

- Используйте Achillomed® не более 15 минут в день. Чрезмерная стимуляция ахиллова сухожилия при длительном массаже может привести к его напряжению вместо расслабления.
- Прибор Achillomed® имеет функцию автоматического выключения, рассчитанную на максимальную продолжительность работы 15 минут. Если во время использо-

вания прибора Вы меняете скорость или направление массажа, таймер функции автоматического отключения начинает отсчет заново (15 минут).

- Achillomed® можно использовать на босую ногу или с носками. Чтобы добиться оптимального эффекта массажа, мы рекомендуем использовать Achillomed® на босую ногу.

Перед началом использования прибора Achillomed® выполните следующие действия.

1. Вставьте блок питания в подходящую розетку. Проложите кабель так, чтобы исключить спотыкание.

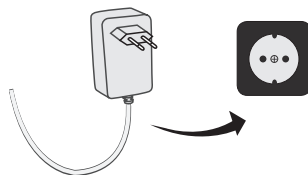

2. Установите Achillomed® на возвышение. Прибор Achillomed® должен располагаться примерно на уровне Вашего сиденья (например, стула или дивана).

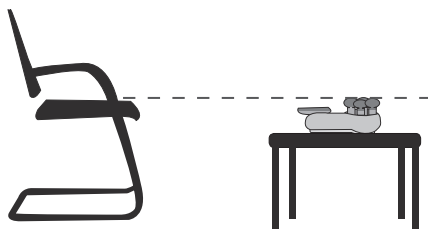

3. Сядьте на стул (или другую поверхность для сидения) перед прибором Achillomed®.



ВНИМАНИЕ! Опасность спотыкания!
Никогда не используйте Achillomed® стоя.

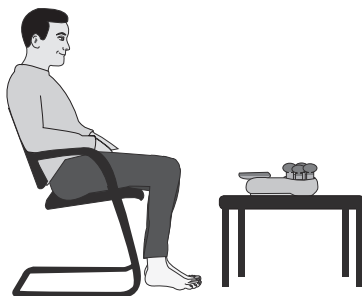

4. Нажмите кнопку  на приборе Achillomed®. Массажные головки начнут вращаться.



ВНИМАНИЕ! Опасность защемления!
Не помещайте и не зажимайте руки, пальцы или волосы между вращающимися массажными головками.

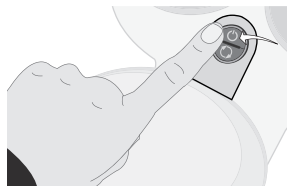

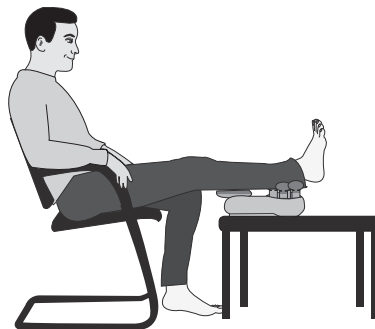

5. Осторожно положите ногу с поврежденным ахилловым сухожилием на Achillo-med®. Ахиллово сухожилие должно находиться посередине между вращающимися массажными головками. Массаж всегда должен быть расслабляющим и приятным. Если массаж вызывает боль или неприятные ощущения, прервите его или измените положение ноги.



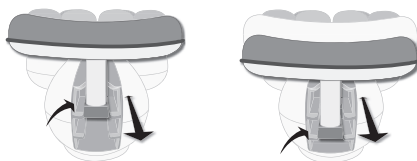

Положение ноги можно изменить с помощью подставки для ног.



Вторую ногу можно положить на обрабатываемую ногу. Интенсивность массажа можно регулировать.

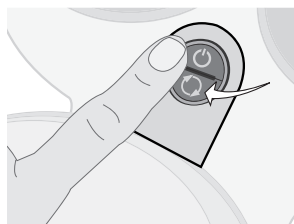

6. Для изменения направления массажа нажмите кнопку . В зависимости от направления массажа горит левый или правый светодиод кнопки .

Если удерживать кнопку  нажатой полсекунды, программа массажа Achillo-med® изменится. Загорятся левый и правый светодиоды кнопки . Направление массажа выбирается автоматически. Для выключения автоматической программы массажа нажмите кнопку .



7. Для увеличения скорости массажа снова нажмите кнопку . Для выключения Achillo-med® нажмите кнопку .

 **Указание.** Мы рекомендуем начинать с самой низкой скорости массажа, чтобы постепенно привыкать к воздействию Achillo-med®.

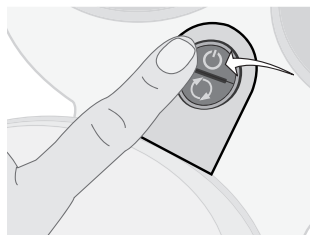

7. Уход и хранение

Очистка



ПРЕДОСТЕРЕЖЕНИЕ

- Перед каждой очисткой вынимайте блок питания из розетки и отсоединяйте его от прибора.
- Очищайте прибор только указанным способом. Не допускайте попадания жидкости внутрь прибора или принадлежностей.

- Небольшие пятна можно удалить салфеткой или влажной губкой, при необходимости с небольшим количеством мягкого жидкого моющего средства. Не используйте чистящие средства, содержащие растворитель.
- Для гигиенической очистки массажные головки можно снять по отдельности. Нажмите на треугольник на массажных головках и снимите их движением вверх. Очистите массажные головки с помощью влажной салфетки, при необходимости с небольшим количеством мягкого жидкого моющего средства. Не используйте чистящие средства, содержащие растворитель. Устанавливайте очищенные массажные головки на прибор Achillomed® только после полного высыхания.

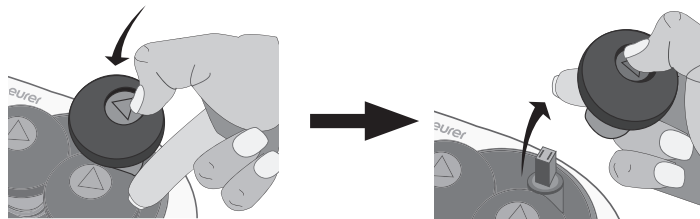

- Используйте прибор снова лишь после того, как он полностью высохнет.

Хранение

Если прибор не используется длительное время, мы рекомендуем хранить его в сухом месте в оригинальной упаковке. При этом не следует класть на прибор какие-либо предметы. Ничего не кладите на массажные головки.

8. Что делать при возникновении проблем?

Проблема	Причина	Меры по устранению
Массажные головки вращаются с замедленной скоростью.	Массажные головки перегружены.	Освободите массажные головки.
Массажные головки не движутся.	Прибор не подключен к сети.	Вставьте блок питания в розетку и включите прибор (кнопка ).

9. Технические характеристики

Вход:	100–240 В~, 50/60 Гц, 0,45 А
Выход:	15,0 В === 1,0 А

10. Гарантия/сервисное обслуживание

Более подробная информация по гарантии/сервису находится в гарантийном/сервисном талоне, который входит в комплект поставки.

Spis treści

1. Informacje ogólne	67	5. Uruchomienie	70
2. Użytkowanie zgodne z przeznaczeniem	67	6. Zastosowanie	70
3. Wskazówki dotyczące bezpieczeństwa	67	7. Czyszczenie i przechowywanie	72
4. Opis urządzenia	69	8. Rozwiązywanie problemów	73
		9. Dane techniczne	73
		10. Gwarancja/serwis	73



Należy dokładnie przeczytać i zachować niniejszą instrukcję obsługi, przechowywać ją w miejscu dostępnym dla innych użytkowników i przestrzegać zawartych w niej wskazówek.

Drodzy Klienci,

cieszymy się, że zdecydowali się Państwo na zakup naszego produktu. Firma Beurer oferuje dokładnie przetestowane, wysokiej jakości produkty przeznaczone do pomiaru wagi, ciśnienia krwi, temperatury ciała i tętna, a także przyrządy do nawilżania powietrza, łagodnej terapii, masażu i ogrzewania oraz urządzenia służące do pielęgnacji urody i ułatwiające opiekę nad dziećmi.

Z poważaniem
Zespół Beurer

Zawartość opakowania







- Achillomed®
- Zasilacz
- Niniejsza instrukcja obsługi

OSTRZEŻENIE

- Urządzenie jest przeznaczone wyłącznie do stosowania w domu / do celów prywatnych, a nie do celów komercyjnych.
- Urządzenie może być obsługiwane przez dzieci od 8 roku życia oraz osoby z ograniczoną sprawnością fizyczną, ruchową i umysłową lub brakiem doświadczenia i wiedzy tylko wtedy, gdy znajdują się one pod nadzorem lub otrzymały instrukcje dotyczące bezpiecznego korzystania z urządzenia i są świadome zagrożeń wynikających z jego użytkowania.
- Dzieciom nie wolno bawić się urządzeniem.
- Czyszczenie i konserwacja urządzenia nie mogą być przeprowadzane przez dzieci, chyba że znajdują się one pod opieką osoby dorosłej.
- Jeśli kabel zasilający urządzenia ulegnie uszkodzeniu, należy go zutylizować. Jeśli nie ma możliwości wyjęcia kabla, należy zutylizować urządzenie.

Objaśnienie symboli

W niniejszej instrukcji obsługi i na tabliczce znamionowej zastosowano następujące symbole:

	OSTRZEŻENIE	Ostrzeżenie przed zagrożeniem obrażeniami ciała lub utratą zdrowia.
	UWAGA	Wskazówki bezpieczeństwa odnoszące się do możliwości uszkodzenia urządzenia/akcesoriów.
	Wskazówka	Wskazówka z ważnymi informacjami.
	Urządzenie ma podwójną izolację ochronną i odpowiada klasie ochronności 2.	
	Używać tylko w zamkniętych pomieszczeniach.	
	Zielony Punkt: Duales Entsorgungssystem Deutschland	
	Opakowanie zutylizować w sposób przyjazny dla środowiska	

1. Informacje ogólne

Ścięgno Achillesa jest najmocniejszym ścięgnem w organizmie człowieka. Podczas biegania i chodzenia jest narażone na wyjątkowo silne obciążenia. Szczególnie u sportowców, np. biegaczy, na skutek przeciążenia lub niewłaściwego rozłożenia obciążenia może wystąpić bolesne zapalenie ścięgna Achillesa.

Achillomed® FM 200 został opracowany specjalnie w celu łagodzenia problemów ze ścięgnem Achillesa. Achillomed® posiada sześć obrotowych głowic masujących, które poprzez kojący masaż mają pozytywny wpływ na ścięgno Achillesa.

Achillomed® posiada dodatkowo następujące zalety:

- łatwa obsługa
- 2 prędkości masażu
- 2 kierunki masażu
- podświetlone wskaźniki LED
- wyjmowane głowice masujące umożliwiają łatwe czyszczenie
- regulacja wysokości i rozstawu podstawki na stopy umożliwiającą wygodne użytkowanie

2. Użytkowanie zgodne z przeznaczeniem

Urządzenie jest przeznaczone wyłącznie do masażu ścięgna Achillesa. Urządzenie jest przeznaczone wyłącznie do **użytku domowego**, nie może służyć do celów medycznych ani komercyjnych. Nie zastępuje ono zabiegów lekarskich. Urządzenia nie należy używać w przypadku wystąpienia poniższych przeciwwskazań. W razie wątpliwości dotyczących korzystania z urządzenia należy skonsultować się z lekarzem. Urządzenie jest przeznaczone wyłącznie do używania w celu określonym w niniejszej instrukcji obsługi. Producent nie ponosi odpowiedzialności za szkody wynikłe z nieprawidłowego lub lekkomyślnego użycia.

3. Wskazówki dotyczące bezpieczeństwa

Należy uważnie przeczytać niniejszą instrukcję obsługi! Nieprzestrzeganie poniższych wskazań może doprowadzić do obrażeń ciała i szkód materialnych. Zachować niniejszą instrukcję obsługi i zapewnić do niej dostęp innym użytkownikom. W razie przekazania urządzenia innym osobom należy dołączyć również instrukcję obsługi.



OSTRZEŻENIE

Urządzenia do masażu nie należy stosować

- u zwierząt,
- w przypadku wystąpienia zmian chorobowych lub obrażeń ścięgna Achillesa (np. otwartych ran),
- u osób z rozrusznikami serca,
- u kobiet ciężarnych,
- do masowania obszarów twarzy (takich jak oczy), krtani ani innych wrażliwych części ciała,
- do masażu stóp,
- podczas snu,
- po zażyciu leków lub spożyciu alkoholu (ograniczona zdolność percepcji!),
- w samochodzie.

Przed użyciem urządzenia należy skonsultować się z lekarzem przede wszystkim w następujących przypadkach:

- jeśli użytkownik urządzenia cierpi na poważną chorobę lub przeszedł operację ścięgna Achillesa,
- ma wszczepiony rozrusznik serca, implanty lub inne środki pomocnicze,
- w przypadku zakrzepicy, cukrzycy oraz bólów nieznanego pochodzenia.



OSTRZEŻENIE

Opakowanie należy przechowywać w miejscu niedostępnym dla dzieci. Istnieje ryzyko uduszenia.

Porażenie prądem elektrycznym



OSTRZEŻENIE

Tak jak każde urządzenie elektryczne, również Achillomed® należy stosować ostrożnie i rozważnie, aby uniknąć porażenia prądem elektrycznym.

Zasady użytkowania urządzenia:

- urządzenie należy stosować wyłącznie z dostarczonym zasilaczem, podłączając je do sieci o napięciu podanym na zasilaczu,
- nie wolno użytkować urządzenia ani akcesoriów, jeśli posiadają one widoczne uszkodzenia,
- nie wolno stosować urządzenia podczas burzy.

W razie uszkodzeń lub niewłaściwego działania urządzenie należy natychmiast wyłączyć i odłączyć od zasilania. Przy wyjmowaniu zasilacza z gniazdka nie ciągnąć za przewód ani za urządzenie. Nie trzymać ani nie nosić urządzenia, ciągnąc za kabel sieciowy. Zachować odległość między kablem sieciowym a gorącymi powierzchniami. Nie zaciskać, nie zaginać ani nie przekręcać kabla sieciowego. Nie wbijać w urządzenie igieł ani innych ostrych przedmiotów.

Urządzenie, zasilacz i kabel sieciowy nie mogą mieć kontaktu z parą, wodą ani innymi cieczami. Dlatego też z urządzenia wolno korzystać tylko w suchych pomieszczeniach, nigdy w wannie czy saunie.

Nie wolno w żadnym wypadku sięgać po urządzenie, jeśli wpadło do wody. Należy natychmiast wyjąć zasilacz z gniazdka. W przypadku widocznych uszkodzeń nie należy używać urządzenia ani akcesoriów.

Nie należy narażać urządzenia na uderzenia mechaniczne ani upadki.

Naprawa



OSTRZEŻENIE

- Naprawy urządzeń elektrycznych mogą być przeprowadzane wyłącznie przez fachowców. Nieodpowiednio przeprowadzona naprawa może spowodować poważne zagrożenia dla użytkownika. W celu naprawy należy zwrócić się do serwisu lub autoryzowanego dystrybutora.

Zagrożenie pożarowe



OSTRZEŻENIE

W przypadku użycia niezgodnego z przeznaczeniem lub nieprzestrzegania niniejszej instrukcji obsługi może dojść do zagrożenia pożarowego!

Zasady użytkowania urządzenia:

- nie używać pod przykryciem, np. pod kocem, poduszką,
- nie używać w pobliżu benzyny ani innych materiałów łatwopalnych.

Obsługa



UWAGA

Po każdym użyciu i przed każdym czyszczeniem wyłączyć urządzenie i wyciągnąć wtyczkę.

- Nie umieszczać żadnych przedmiotów pomiędzy obrotowymi głowicami. Zapewnić częściom ruchomym odpowiednią ilość miejsca.
- Nie siadać ani nie stawać całym ciężarem na ruchomych częściach urządzenia.
- Nie stawiać na urządzeniu żadnych przedmiotów.
- Chronić urządzenie przed wysoką temperaturą.

Utylizacja



UWAGA

Ze względu na ochronę środowiska nie należy wyrzucać zużytego urządzenia razem ze zwykłymi odpadami domowymi.



Utylizację należy zlecić w odpowiednim punkcie zbiórki w danym kraju. Urządzenie należy zutylizować zgodnie z dyrektywą WE o zużytych urządzeniach elektrycznych i elektronicznych – WEEE (Waste Electrical and Electronic Equipment).

W przypadku pytań należy zwrócić się do odpowiedniej instytucji odpowiedzialnej za utylizację.

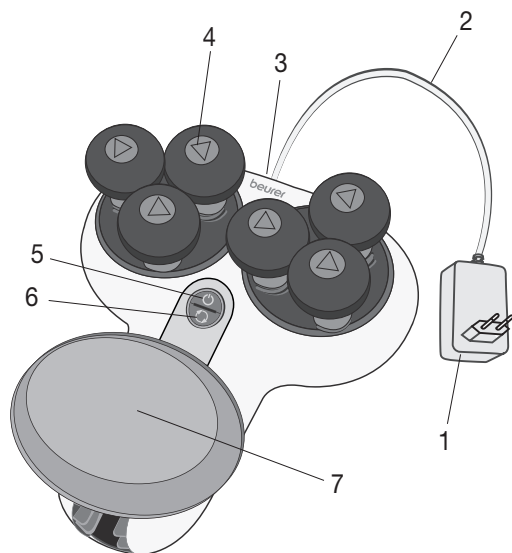

4. Opis urządzenia



1. Zasilacz
2. Kabel sieciowy
3. Gniazdo zasilacza
4. 2 × potrójne obrotowe głowice do masażu
5. -Przycisk
Jednokrotne naciśnięcie = niski poziom masażu
Dwukrotne naciśnięcie = wysoki poziom masażu
Trzykrotne naciśnięcie = wyłączenie urządzenia
6. Przycisk 
(2 kierunki masażu)
7. Możliwość regulacji wysokości i rozstawu podstawki na stopy

5. Uruchomienie

- Zdjąć opakowanie.
- Sprawdzić, czy urządzenie, zasilacz i kabel nie są uszkodzone.
- Włożyć wtyczkę kabla sieciowego do gniazda zasilacza urządzenia.
- Ułożyć kabel tak, aby nie można było się o niego potknąć.

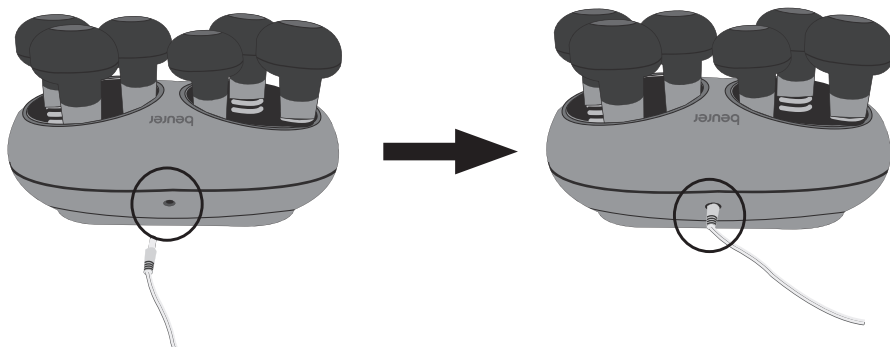

6. Zastosowanie

i Wskazówka

- Używać Achillomed® maks. 15 minut dziennie. Dłuższy czas masażu może doprowadzić do nadmiernej stymulacji ścięgna Achillesa, a więc do przeciążenia zamiast odprężenia.
- Achillomed® wyposażony jest w automatyczne wyłączenie, którego maksymalny czas pracy wynosi 15 minut. Jeśli podczas zabiegu prędkość lub kierunek masażu zostaną zmienione, automatyczny zegar rozpocznie odliczanie czasu od początku (15 minut).
- Achillomed® można stosować boso lub w skarpetkach. Aby zapewnić optymalny efekt masażu, zaleca się stosowanie urządzenia Achillomed® na bosą stopę.

Aby rozpocząć korzystanie z urządzenia Achillomed®, należy wykonać następujące czynności:

1. Umieścić zasilacz w odpowiednim gniazdku. Ułożyć kabel tak, aby nie można było się o niego potknąć.

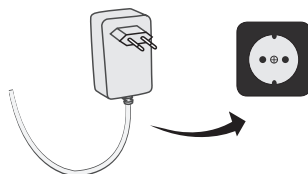

2. Ułożyć Achillomed® na podwyższonej podstawie. Upewnić się, że leżący Achillomed® znajduje się mniej więcej na wysokości siedziska (fotela lub krzesła).

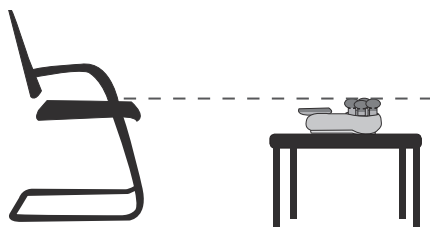

3. Usiąść na krześle (lub innej powierzchni służącej do siedzenia) przed leżącym Achillomedem®.



OSTRZEŻENIE Niebezpieczeństwo potknięcia się! Urządzenia Achillomed® nigdy nie należy używać w pozycji stojącej.

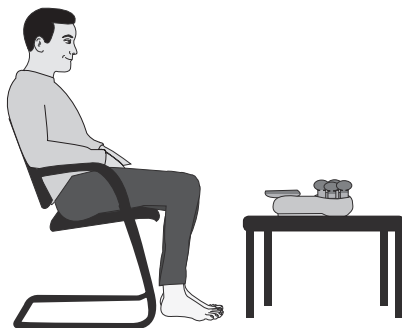

4. Na urządzeniu Achillomed® nacisnąć przycisk . Głowice masujące zaczną się obracać.



OSTRZEŻENIE Niebezpieczeństwo zmiążdżenia! Nie należy wkładać rąk, palców ani włosów w obrotowe głowice masujące.

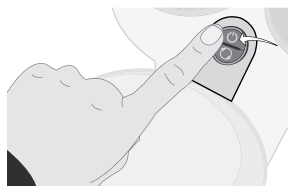



5. Ostrożnie położyć nogę, która wymaga masażu ścięgna Achillesa na Achillomed®. Upewnić się, że ścięgno Achillesa znajduje się centralnie między obrotowymi głowicami masującymi. Masaż powinien być zawsze odczuwany jako przyjemny i odprężający. Jeśli masaż jest odczuwany jako bolesny lub nieprzyjemny, należy go przerwać lub zmienić pozycję stopy.



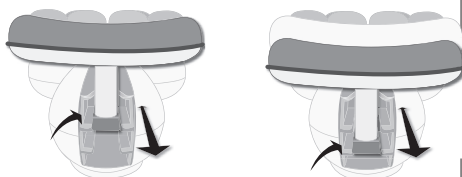

Istnieje możliwość indywidualnego dostosowania wysokości i rozstawu podstawki pod stopy.



Drugą nogę można również położyć na tej, która jest masowana. Dodatkowo istnieje możliwość regulacji intensywności masażu.

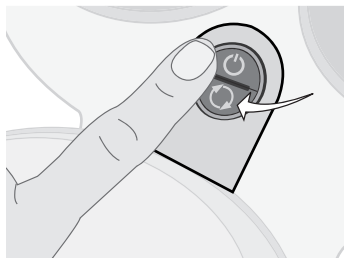

6. Aby zmienić kierunek masażu, należy nacisnąć przycisk . W zależności od kierunku masażu dioda LED świeci się z lewej lub prawej strony  przycisku.

Poprzez przytrzymanie przycisku  przez pół sekundy Achillomed® przechodzi do programu masażu. Diody LED po lewej i prawej stronie przycisku  zaczynają świecić. Zostaje włączone automatyczne sterowanie kierunkiem masażu. Aby wyłączyć automatyczny program masażu, należy nacisnąć przycisk .



7. Aby zwiększyć prędkość masażu, należy ponownie nacisnąć przycisk . Aby wyłączyć Achillomed®, należy ponownie nacisnąć przycisk .

 **Wskazówka:** Zalecamy rozpoczęcie masażu na niższym poziomie prędkości, aby przyzwyczaić się powoli do działania Achillomedu®.

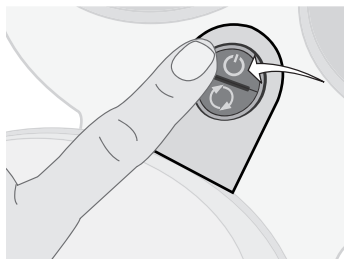

7. Czyszczenie i przechowywanie

Czyszczenie



OSTRZEŻENIE

- Przed każdym czyszczeniem należy wyjąć zasilacz z gniazdka i odłączyć go od urządzenia.
- Urządzenie należy czyścić tylko w podany sposób. Nie wolno dopuścić, aby do środka urządzenia lub akcesoriów dostała się woda lub inne płyny.
- Mniejsze plamy można usunąć szmatką lub zwilżoną gąbką, ewentualnie delikatnym środkiem piorącym. Nie używać środków czyszczących zawierających rozpuszczalnik.
- W celu wykonania czyszczenia higienicznego można zdjąć pojedyncze główce masujące. Należy nacisnąć trójkąt na główkach masujących i pociągnąć go do góry. Główki masujące należy czyścić wilgotną ściereczką lub niewielką ilością środka myjącego. Nie używać środków czyszczących zawierających rozpuszczalnik. Po dokładnym wysuszeniu główki masujące należy ponownie nałożyć na Achillomed®.

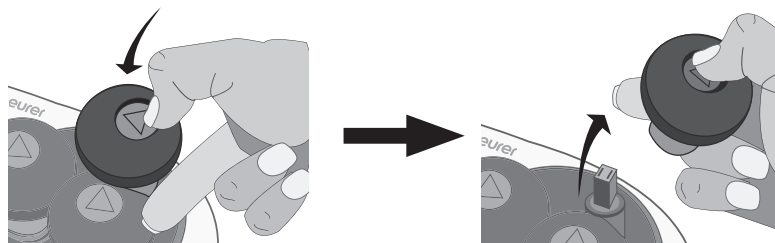

- Urządzenia można używać dopiero po całkowitym wysuszeniu.

Przechowywanie

Jeśli urządzenie nie jest używane przez dłuższy czas, należy je przechowywać w oryginalnym opakowaniu w suchym miejscu. Na opakowaniu nie należy kłaść innych przedmiotów. Na głowicach masujących nie należy kłaść żadnych przedmiotów.

8. Rozwiązywanie problemów

Problem	Przyczyna	Rozwiązanie
Głowice masujące obracają się wolniej.	Zbyt duże obciążenie głowic masujących.	Odblokować głowice masujące.
Głowice masujące nie poruszają się.	Urządzenie nie jest podłączone do sieci.	Włożyć zasilacz i włączyć urządzenie (przycisk ).

9. Dane techniczne

Wejście:	100–240 V~, 50/60 Hz, 0,45 A
Wyjście:	15,0 V — 1,0 A

10. Gwarancja/serwis

W przypadku roszczeń z tytułu gwarancji należy zwrócić się do miejscowego dystrybutora lub partnera (patrz lista „Service international”).

Przy odsyłce urządzenia należy załączyć kopię dowodu zakupu i krótki opis usterki.

Obowiązują następujące warunki gwarancji:

1. Okres gwarancji na produkty firmy BEURER wynosi 3 lata lub, jeśli jest dłuższy, obowiązuje w danym kraju od daty zakupu.
W przypadku roszczeń z tytułu gwarancji konieczne jest potwierdzenie daty zakupu przez okazanie dowodu zakupu lub faktury.
2. Naprawy (całego urządzenia lub jego części) nie przedłużają okresu gwarancyjnego.
3. Gwarancja nie obowiązuje w przypadku uszkodzeń powstałych w następujących okolicznościach:
 - a. Z powodu niewłaściwego użytkowania, np. nieprzestrzegania instrukcji obsługi.
 - b. W wyniku napraw lub modyfikacji wykonanych przez klienta lub osoby nieupoważnione.
 - c. Podczas transportu od producenta do klienta lub podczas transportu do Service-center.
 - d. Ponadto nie obejmuje akcesoriów dostarczonych z urządzeniem, które ulegają regularnemu zużyciu.
4. Odpowiedzialność za szkody bezpośrednio lub pośrednio spowodowane przez urządzenie jest wykluczona także wtedy, gdy w przypadku jego uszkodzenia uznane zostanie roszczenie z tytułu gwarancji.

